



DSC 鑄鐵倒筒式 蒸汽疏水閥

980、991、41 系列 MOP 17K x 230°C



- DSC鑄鐵倒筒式蒸汽疏水閥，通用性高，適合低壓主蒸汽管及各型熱交換器使用。經三年現場測試證明，對於抗水錘及防止破水封有成效，鑄鐵倒筒式蒸汽疏水閥保固三年。
- 頂蓋上有檢查孔，可加裝檢查凡爾，開啓後立知疏水閥正常與否。
- 低負載滴漏排放，中負載間歇排放，滿載連續排放。有不同節流孔可選擇，不同壓力下可維持一定的排水量。
- 耐污垢，小顆粒雜質經由頂上節流孔沖出去。
- 操作時可全程排放不凝結氣體。
- 抗背壓能力強，適合回收系統使用。
- 不可使用於過熱蒸汽。
- 可依客戶需求加裝配件並供應零件。
- 零件採用不銹鋼及硬化鉻鋼閥座，耐磨抗蝕。
- 體積大，不耐凍。
- 停機時，閥座是開啓的狀態。
- 裝置時須直立，不能歪斜。



連續排冷凝水量表 公斤/小時 (圓圈為節流孔徑)

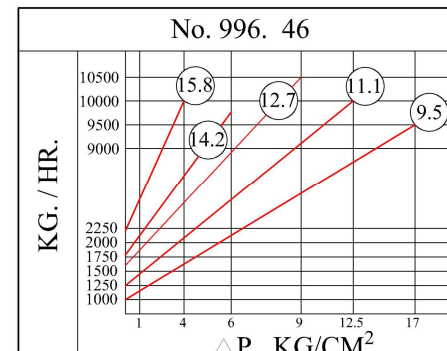
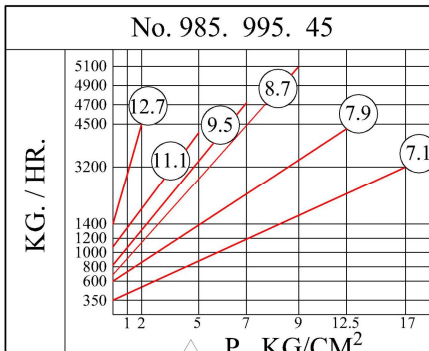
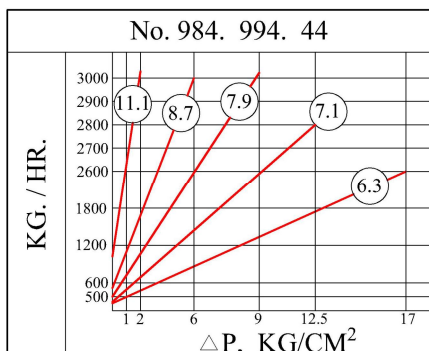
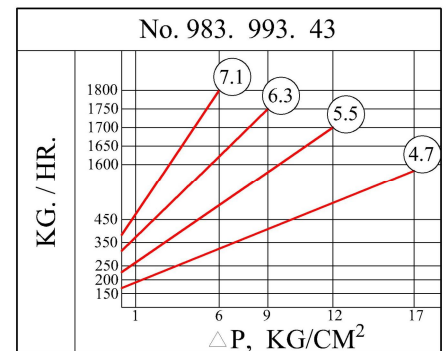
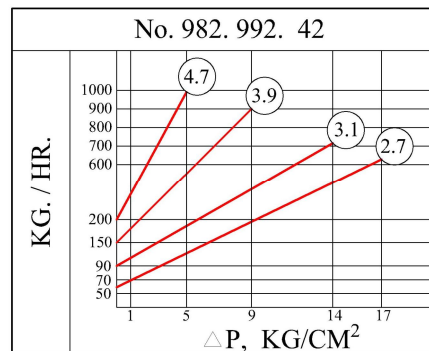
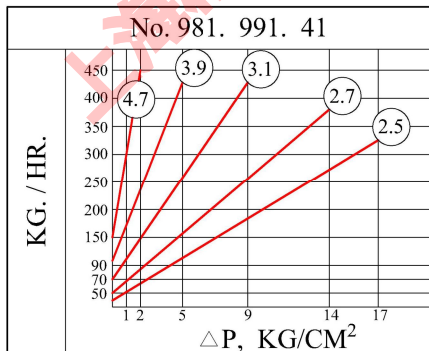
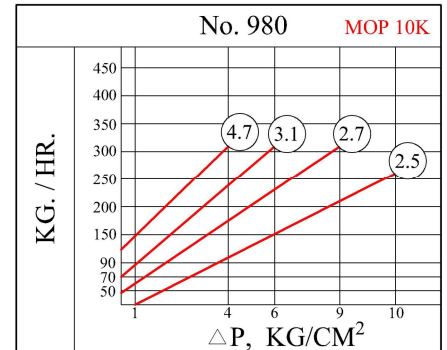

(水量選擇時請考慮兩到三倍安全係數)



DSC 鑄鐵倒筒式 蒸汽疏水閥

980、991、41 系列 MOP 17K x 230°C

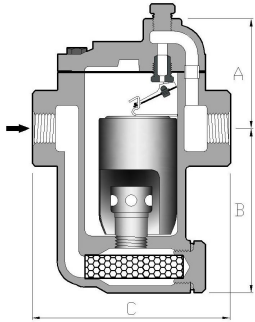

No.980 系列 尺寸單位 (MM). 重量 (KG)

| 型號 | 口徑* | A | B | C | 重量 |
|-----|----------|-----|-----|-----|------|
| 980 | 15.20 | 76 | 70 | 128 | 2.2 |
| 981 | 15.20.25 | 76 | 100 | 128 | 2.8 |
| 982 | 20.25 | 96 | 137 | 170 | 7.0 |
| 983 | 25.32 | 121 | 193 | 202 | 14.0 |
| 984 | 32.40 | 150 | 212 | 232 | 21.0 |
| 985 | 40.50 | 148 | 248 | 250 | 26.0 |

* NPT. BSPT. 皆可供應。

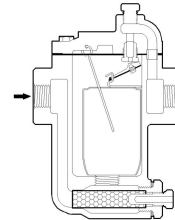

配件:

去污線 - SW

連接蓋子不銹鋼線，通過倒筒排氣孔，以防止油汙及髒東西塞住排氣孔。

溫度感測器 - TC

可利用過濾網前端加裝溫度感測器來監測疏水閥內部溫度變化，用以判斷疏水閥是否正常。可裝置於 980 系列及 990 系列 40 系列無法安裝

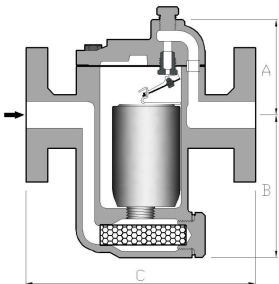

No.990 系列

| 型號 | 法蘭口徑* | A | B | C | 重量 |
|------|----------|-----|-----|-----|----|
| 991 | 15.20.25 | 76 | 100 | 170 | 5 |
| 992 | 20.25 | 94 | 137 | 218 | 10 |
| 993 | 25 | 121 | 193 | 253 | 18 |
| 994 | 32.40 | 150 | 212 | 279 | 27 |
| 995 | 40.50 | 148 | 248 | 304 | 29 |
| 996* | 50.65.80 | 214 | 242 | 374 | 45 |

*JIS 10K 法蘭為標準規格，若需其他規格，請洽工廠。
No.996 不含過濾器。

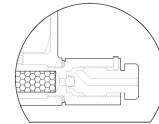

排放閥 - BV

可將蒸汽及過濾器內雜質全部排空

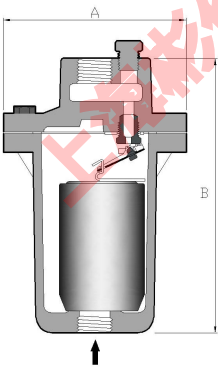

No.40 系列

| 型號. | 口徑* | A | B | 重量 |
|-----|-----|-----|-----|-----|
| 41 | 15 | 108 | 62 | 2.8 |
| 42 | 20 | 133 | 203 | 5.5 |
| 43 | 25 | 162 | 273 | 9.5 |
| 44 | 32 | 184 | 314 | 16 |
| 45 | 40 | 216 | 380 | 22 |
| 46 | 50 | 260 | 432 | 35 |

* NPT. BSPT. 皆可供應。



逆止閥 - CV

逆止閥及去污線無法同時安裝在同一疏水閥內。
3 號及 3 號以上疏水閥配 DSC 逆止閥。



倒筒

4 號及 4 號以上倒筒加鑄鐵配重。

材質表

| | |
|---------|---------|
| 外殼 | 鑄鐵 FC22 |
| 倒筒 | 不銹鋼 |
| 機械結構 | 不銹鋼 |
| 閥座 | 硬化鉻鋼 |
| 墊片 | 非石棉 |
| 過濾器 | 不銹鋼 |
| 逆止閥 | 不銹鋼 |
| 螺絲 & 螺帽 | 碳鋼 |

如何訂購：

型號 口徑 最高操作壓力
DSC 981 X 3/4" NPT X 9K + 附件



DSC 鑄鋼倒筒式 蒸汽疏水閥

680 ~ 686F MOP 41K x 345°C



- DSC鑄鋼倒筒式蒸汽疏水閥，屬於通用型產品。經三年現場測試證明，對於抗水錘及防止破水封有成效，鑄鋼倒筒式系列保固兩年。
- 頂蓋上有檢查孔，可加裝檢查凡爾，開啓後立知疏水閥正常與否。
- 低負載時滴漏排放，中負載間歇排放，滿載時連續排放。
- 有不同節流孔可選擇，不同壓力下可維持一定的排水量。
- 耐污垢，小顆粒雜質經由頂上節流孔沖出去。
- 操作時可全程排放不凝結氣體。
- 抗背壓能力強，適合回收系統使用。
- 適合過熱蒸汽使用。
- 可依客戶需求加裝配件並供應零件。
- 零件採用不銹鋼及硬化鉻鋼閥座，耐磨抗蝕。
- 體積大，不耐凍。
- 停機時，閥座是開啓的狀態。
- 裝置時須直立，不能歪斜。
- 特殊規格，可接受訂做，請洽工廠。



連續排冷凝水量表 公斤/小時 (圓圈為節流孔徑)

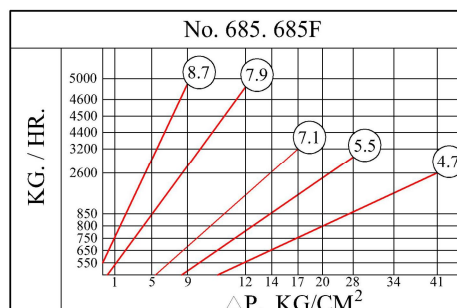
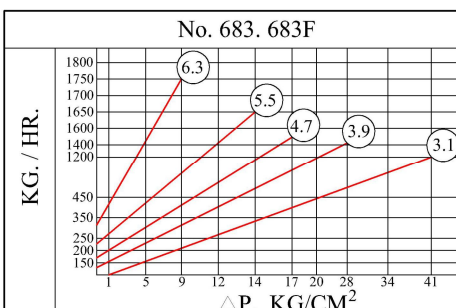
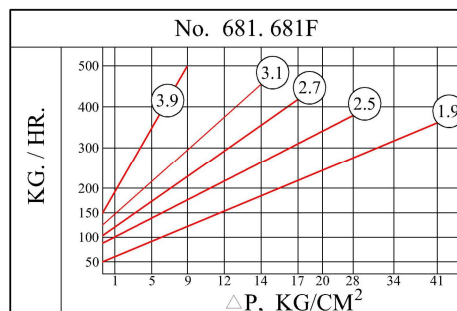
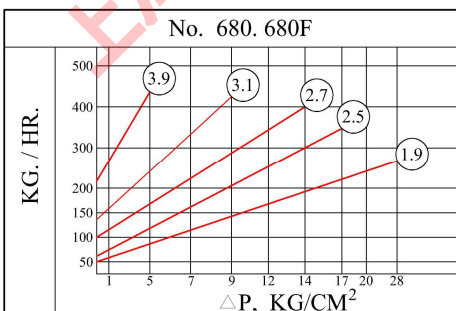

材質表

| | |
|------|--------------------|
| 外殼 | ASTM A216.WCB 鑄鋼 |
| 倒筒 | 不銹鋼 |
| 機械結構 | 不銹鋼 |
| 閥座 | 硬化鉻鋼 |
| 墊片 | 非石棉 |
| 過濾器 | 不銹鋼 |
| 逆止閥 | 不銹鋼 |
| 螺絲 | ASTM A193 - B7 合金鋼 |
| 螺帽 | ASTM A194 - 2H 合金鋼 |

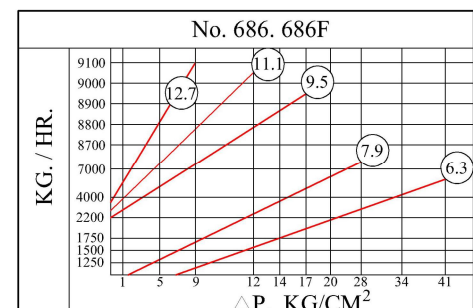

(水量選擇時請考慮兩到三倍安全係數)



SINCE 1975

DSC 鑄鋼倒筒式 蒸汽疏水閥

No. 680 ~ 686F 系列

MOP 41K x 345°C



- DSC 鑄鋼倒筒式蒸汽疏水閥。内含 DSC 抗水錘及防破水封逆止閥，向來以節能及使用壽命長 而被广大用户认可。通用性高，適合低壓主蒸汽管及各型熱交換器使用。
- 內部零件採用不銹鋼及硬化鉻鋼閥座，耐磨抗蝕。
- 鑄鋼型號，可用於過熱蒸汽及結凍環境。
- 操作時可全程排放不凝結氣體。
- 抗背壓能力強，適合回收系統使用。
- 頂蓋上有檢查孔，可加裝檢查凡爾，開啟後，如有間歇排放即為正常。
- 有不同節流孔可選擇，不同壓力下可維持一定的排水量。
- 過濾網塞可加裝不銹鋼排汗閥。
- 常用於大型化工廠主蒸汽管排水。
- 裝置時須直立，避免歪斜。



上海彬伦阀门有限公司总代理

連續排冷凝水量表 公斤/小時 (圓圈為節流孔徑)

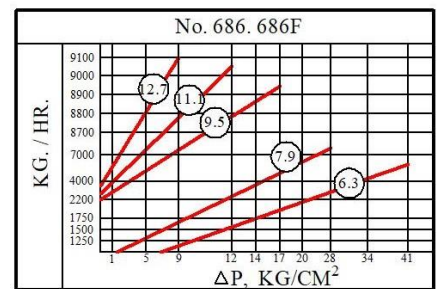
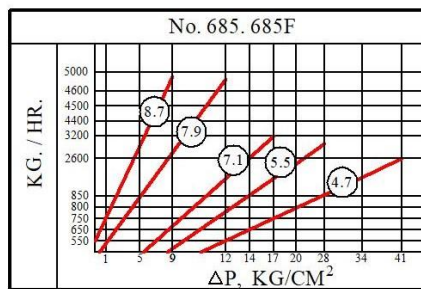
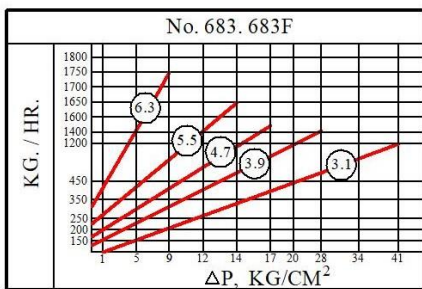
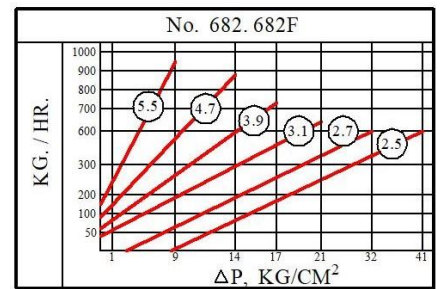
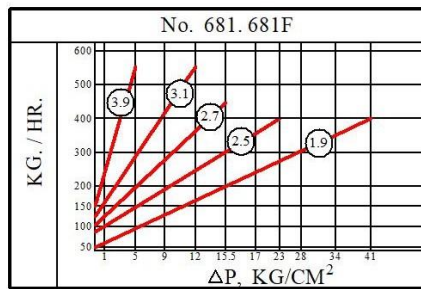
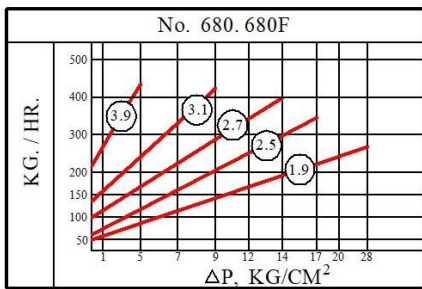

排水量選擇時，請考慮 2~3 倍安全係數



DSC 鑄鋼倒筒式 蒸汽疏水閥

No. 680 ~ 686F 系列

MOP 41K x 345°C

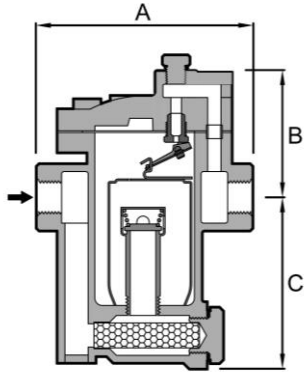

No. 680 系列 尺寸單位(MM). 最高操作壓力 MOP(KG/CM²). 重量(KG)

| 型號 | 口徑* | A | B | C | MOP | 重量 |
|-----|----------|-----|-----|-----|-----|----|
| 680 | 15.20 | 130 | 73 | 100 | 28 | 3 |
| 681 | 15.20.25 | 136 | 105 | 134 | 41 | 5 |
| 682 | 15.20.25 | 168 | 108 | 136 | 41 | 10 |
| 683 | 25.32 | 196 | 117 | 196 | 41 | 20 |
| 685 | 40.50 | 250 | 145 | 250 | 41 | 43 |
| 686 | 50.65.80 | 310 | 210 | 275 | 41 | 78 |

* NPT. BSPT.SW 皆可供應



逆止閥 - CV

鑄鋼倒筒式全系列均標配 DSC 逆止閥。

字號：2 0003337.2

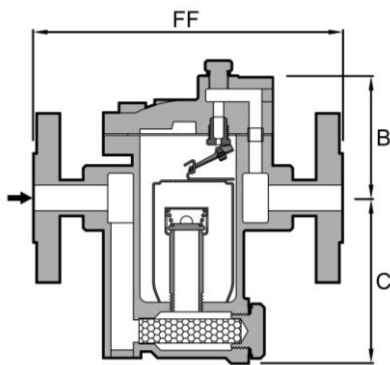

No. 680F 系列

| 型號 | 法蘭口* | FF | B | C | MOP | 重量 |
|------|----------|-----|-----|-----|-----|----|
| 680F | 15.20 | 234 | 73 | 100 | 28 | 6 |
| 681F | 15.20.25 | 245 | 105 | 134 | 41 | 9 |
| 682F | 15.20.25 | 279 | 108 | 136 | 41 | 14 |
| 683F | 25.32 | 327 | 117 | 196 | 41 | 15 |
| 685F | 40.50 | 391 | 145 | 250 | 41 | 52 |
| 686F | 50.65.80 | 455 | 210 | 275 | 41 | 91 |

*ANSI 法蘭為標準，其他規格，請洽工廠



倒筒大孔 - LV

滾筒式熱交換器使用要註明 LV。



不銹鋼排汗閥 - BV

2 號以下可加裝 3/8"排汗球閥
3 號以上可加裝 3/4"排汗球閥。

材質表

| | | |
|------|-----------|--------------------|
| 閥蓋 | 681、682 | 鍛鋼 ASTM A105 |
| | 683 ~ 686 | 鑄鋼 ASTM A216 WCB |
| 閥體 | | 鑄鋼 ASTM A216 WCB |
| 閥座 | | 硬化鉻鋼 |
| 機械結構 | | 不銹鋼 S.S.304 |
| 倒筒 | | 不銹鋼 S.S.304 |
| 逆止閥 | | 不銹鋼 S.S.304 |
| 過濾網 | | 不銹鋼 S.S.304 |
| 過濾網塞 | | 碳鋼 |
| 墊片 | | 非石棉 |
| 螺絲 | | 合金鋼 ASTM A193 - B7 |
| 螺帽 | | 合金鋼 ASTM A194 - 2H |

如何訂購 DSC 疏水閥：

型號 x 口徑 x 最高操作壓力

DSC 681 x 3/4" NPT x 9K + 附件



DSC 鍛鋼壓力平衡型 熱靜力式蒸疏水閥

No.S80、S80F

MOP 32K x 320°C



- 採用平衡式熱敏元件，經精密設定。蒸汽溫度升高，感應液膨脹，關閉閥座。冷凝水聚集，溫度降低，感應液收縮，開啟閥座，排冷凝水。
- 溫壓界線內，排冷凝水量符合，僅選擇口徑即可。
- S80 前保留至少 30 公分管線，留滯冷凝水。
- 不適用於過熱蒸汽。
- 鍛鋼外殼，耐壓高、流量大、抗結凍。
- 內附過濾器，可阻擋雜質。
- 可加裝逆止閥，請於訂購時註明 +CV。
- 可更換內部零件。

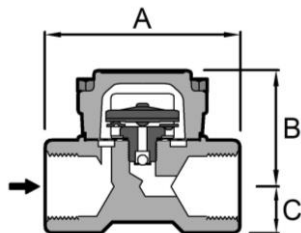

No. S80 尺寸單位(MM). 最高操作壓力 MOP(KG/CM²). 重量(KG)

| 型號 | 口徑* | A | B | C | MOP | 重量 |
|-----|-------|----|----|----|-----|-----|
| S80 | 15.20 | 95 | 57 | 18 | 32 | 1.4 |
| | 25 | 95 | 57 | 23 | 32 | 1.5 |

*NPT, BSPT 皆可供應

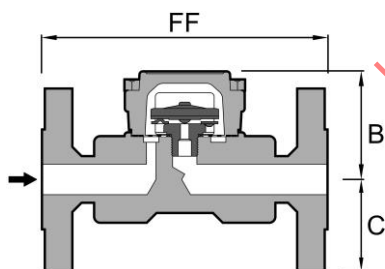

No. S80F

| 型號 | 法蘭口* | FF | B | C | MOP | 重量 |
|------|------|-----|----|----|-----|-----|
| S80F | 15 | 150 | 57 | 48 | 32 | 3.0 |
| | 20 | 150 | 57 | 53 | 32 | 3.6 |
| | 25 | 160 | 58 | 58 | 32 | 4.3 |

* DIN 法蘭為標準，其他規格，請洽工廠

材質表

| | |
|------|---------------|
| 外殼 | 鍛鋼 ASTM A105 |
| 閥座 | 不銹鋼硬化 S.S.420 |
| 閥座墊片 | 不銹鋼 S.S.316 |
| 熱敏元件 | 不銹鋼 S.S.304 |
| 感應液 | 無汙染混合液 |
| 過濾器 | 不銹鋼 S.S.304 |
| 逆止閥 | 不銹鋼 S.S.420 |
| 螺絲 | 合金鋼 A193 - B7 |

連續排冷凝水量表 公斤/小時

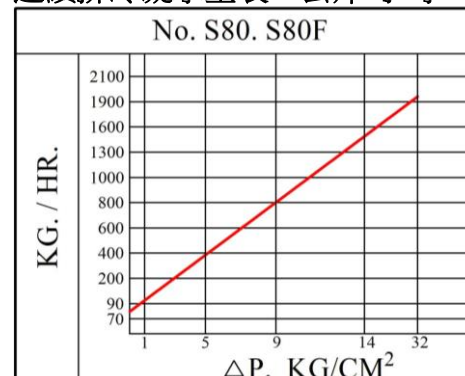

排水量選擇時，請考慮 2~3 倍安全係數



DSC 全不銹鋼 熱動式蒸汽疏水閥

D75、D75F

MOP 46K x 430°C



- 不銹鋼外殼，附保溫蓋，減少熱損。
- 體積小、重量輕、流量大、抗結凍、抗水錘。
- 溫壓界線內，排冷凝水量符合，僅選擇口徑即可。
- 不銹鋼碟片、碟片座，硬化處理後鏡面研磨，平坦度好。
- 適用於過熱蒸汽，中壓主蒸汽管。
- 附過濾器，可阻擋雜質。
- 可更換零件。

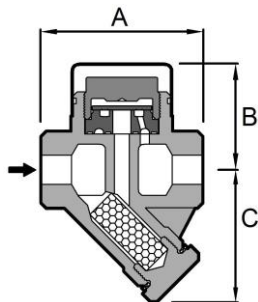

No. D75 尺寸單位(MM). 最高操作壓力 MOP(KG/CM²) . 重量(KG)

| 型號 | 口徑* | A | B | C | MOP | 重量 |
|-----|-------|----|----|----|-----|-----|
| D75 | 15.20 | 88 | 58 | 63 | 46 | 1.1 |
| | 25 | 97 | 62 | 67 | 46 | 1.3 |

*PT, NPT, SW 皆可供應

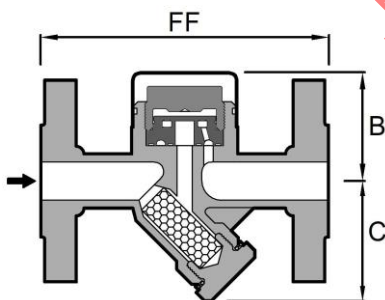

No. D75F

| 型號 | 法蘭口* | FF | B | C | MOP | 重量 |
|------|-------|-----|----|----|-----|-----|
| D75F | 15.20 | 150 | 57 | 54 | 46 | 3.5 |
| | 25 | 160 | 58 | 58 | 46 | 5.6 |

*DIN 法蘭為標準，其他規格，請洽工廠

材質表

| | |
|-------|---------------|
| 外殼 | 不銹鋼 CF8 |
| 保溫蓋 | 不銹鋼 S.S.304 |
| 碟片蓋 | 不銹鋼硬化 S.S.420 |
| 碟片 | 不銹鋼硬化 S.S.420 |
| 碟片座 | 不銹鋼硬化 S.S.420 |
| 碟片座墊片 | 石墨 |
| 過濾網 | 不銹鋼 S.S.304 |
| 過濾網塞 | 不銹鋼 S.S.304 |
| 過濾網墊片 | 不銹鋼 S.S.304 |

連續排冷凝水量表 公斤/小時

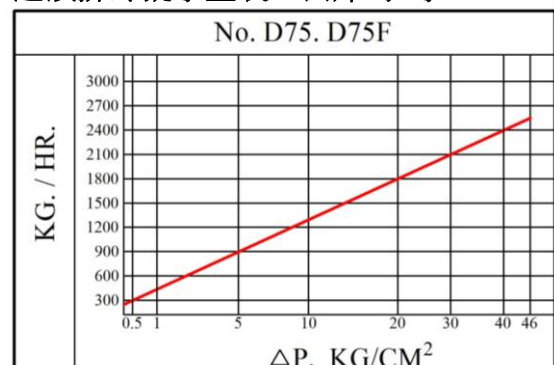

排水量選擇時，請考慮 2~3 倍安全係數

DSC 鍛鋼熱動式 蒸汽疏水閥

No.D80、D80F

MOP 46K x 430°C



- 鍛鋼外殼，附保溫蓋，減少熱損。
- 體積小、重量輕、流量大、抗結凍、抗水錘。
- 溫壓界線內，排冷凝水量符合，僅選擇口徑即可。
- 不銹鋼碟片、碟片座，硬化處理後鏡面研磨，不平坦度好。
- 適用於過熱蒸汽，中壓主蒸汽管。
- 附過濾器，可阻擋雜質。
- 可更換零件。

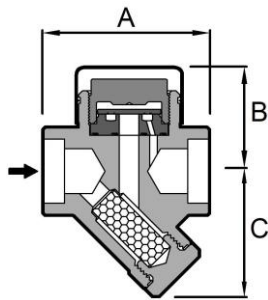

No. D80 尺寸單位(MM). 最高操作壓力 MOP(KG/CM²). 重量(KG)

| 型號 | 口徑* | A | B | C | MOP | 重量 |
|-----|-------|----|----|----|-----|-----|
| D80 | 15.20 | 85 | 54 | 63 | 46 | 1.1 |
| | 25 | 90 | 54 | 63 | 46 | 1.3 |

* NPT, PT, SW 皆可供應

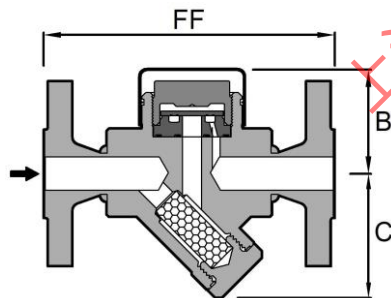

No. D80F

| 型號 | 法蘭口* | FF | B | C | MOP | 重量 |
|------|-------|-----|----|----|-----|-----|
| D80F | 15.20 | 150 | 54 | 63 | 46 | 3.5 |
| | 25 | 160 | 58 | 63 | 46 | 4.2 |

*DIN 法蘭為標準，其他規格，請洽工廠

材質表

| | |
|-------|---------------|
| 外殼 | ASTM A150 鍛鋼 |
| 保溫蓋 | 不銹鋼 S.S.304 |
| 碟片蓋 | 不銹鋼硬化 S.S.420 |
| 碟片 | 不銹鋼硬化 S.S.420 |
| 碟片座 | 不銹鋼硬化 S.S.420 |
| 碟片座墊片 | 石墨 |
| 過濾網 | 不銹鋼 S.S.304 |
| 過濾網塞 | 碳鋼 |
| 過濾網墊片 | 不銹鋼 S.S.304 |

連續排凝水量表 公斤/小時

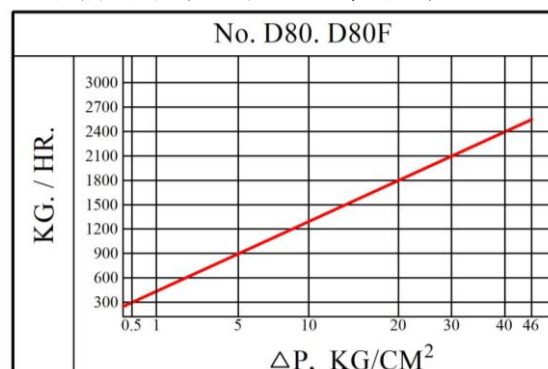

排水量選擇時，請考慮 2~3 倍安全係數



SINCE 1975

DSC 11LD 全不銹鋼 浮球式排液閥

No. 11LD

MOP 28K x 260°C



- DSC 浮球式排液閥可裝在壓力管線、桶槽底端排除液體。管線內氣體液體，氣輕液重，液體往低點移動。液體進入排液閥，閥內浮球上升，帶動連桿開啟閥座。液體排出後，浮球與閥座中存有液封，阻擋氣體不洩漏。
- 全不銹鋼密封結構，內部零件耐蝕耐磨。
- 內附過濾網，可阻擋雜質。
- 不適用於有油汙環境。
- 上進下出，安裝須直立，不得歪斜。
- 本產品光潔，輕便，耐用。
- 法蘭口可接受訂製，請洽工廠。

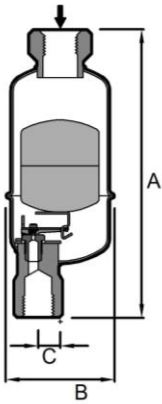

No. 11LD 尺寸單位(MM). 最高操作壓力 MOP(KG/CM²). 重量(KG)

| 型號 | 進口口徑 | 出口 | A | B | C | MOP | 重量 |
|------|----------|----|-----|----|----|-----|-----|
| 11LD | 15.20.25 | 15 | 186 | 70 | 14 | 28 | 0.7 |

* NPT. BSPT. SW 皆可供應。

*法蘭規格，請洽工廠。

材質表

| | |
|------|-------------|
| 外殼 | 不銹鋼 S.S.304 |
| | 不銹鋼 S.S.316 |
| 閥座 | 硬化鉻鋼 |
| | 不銹鋼 S.S.316 |
| 機械結構 | 不銹鋼 S.S.304 |
| 浮球 | 不銹鋼 S.S.304 |
| 接頭 | 不銹鋼 S.S.304 |
| 過濾網 | 不銹鋼 S.S.304 |

連續排冷水量表 公斤/小時

| 節流孔 | 2.5mm | 1.9mm |
|-----|-------|-------|
| | 1K | 180 |
| 3K | 300 | 190 |
| 5K | 400 | 250 |
| 10K | 500 | 340 |
| 17K | 720 | 400 |
| 28K | | 560 |



SINCE 1975

DSC 11AV 全不銹鋼 浮球式排氣閥

No. 11AV

MOP 28K x 260°C



- DSC 浮球式排氣閥裝於水泵、壓力管線及桶槽上端排除氣體。管線內氣輕液重，氣體往高點移動，聚集在頂端排氣閥內排出。液體進入排氣閥，閥內浮球上升帶動連桿關閉閥座。氣體排出後，浮球與閥座仍有氣體阻隔，不洩漏液體。
- 可用於無塵室空調、飲用水、軟水、純水 等環境要求高之場所。
- 全不銹鋼密封結構，內部零件耐蝕耐磨。
- 內附過濾網，可阻擋雜質。
- 下進上出，安裝須直立，不得歪斜。
- 本產品光潔，輕便，耐用。
- 法蘭口可接受訂製，請洽工廠。

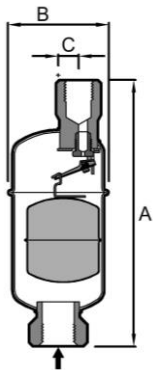

No. 11AV 尺寸單位(MM). 最高操作壓力 MOP(KG/CM²). 重量(KG)

| 型號 | 進口口徑 | 出口 | A | B | C | MOP | 重量 |
|------|----------|----|-----|----|----|-----|-----|
| 11AV | 15.20.25 | 15 | 186 | 70 | 14 | 28 | 0.7 |

* NPT. BSPT. SW 皆可供應

*法蘭規格，請洽工廠

材質表

| | |
|------|-------------|
| 外殼 | 不銹鋼 S.S.304 |
| | 不銹鋼 S.S.316 |
| 閥座 | 硬化鉻鋼 |
| 機械結構 | 不銹鋼 S.S.304 |
| 浮球 | 不銹鋼 S.S.304 |
| 接頭 | 不銹鋼 S.S.304 |
| 過濾網 | 不銹鋼 S.S.304 |

連續排氣量表 立方米/分鐘

| 節流孔 | 2.5mm | 1.9mm |
|-----|-------|-------|
| | 1K | 0.07 |
| 3K | 0.15 | 0.10 |
| 5K | 0.22 | 0.14 |
| 10K | 0.41 | 0.27 |
| 17K | 0.66 | 0.43 |
| 28K | | 0.67 |



DSC 鑄鐵壓力平衡型 熱靜力式蒸汽疏水閥

No.S50、S50F

MOP 17K x 230°C



- 採用平衡式熱敏元件，經精密設定。蒸汽溫度升高，感應液膨脹，關閉閥座。冷凝水聚集，溫度降低，感應液收縮，開啟閥座，排冷凝水。
- 溫壓界線內，排冷凝水量符合，僅選擇口徑即可。
- S50 前保留至少 30 公分管線，留滯冷凝水。
- 不適用於過熱蒸汽。
- 流量大、抗結凍。
- 內附過濾器，可阻擋雜質。
- 具有 1/4"排汙孔，以及 1/4"檢查孔。
- 可加裝逆止閥，請於訂購時註明 +CV。
- 可更換內部零件。

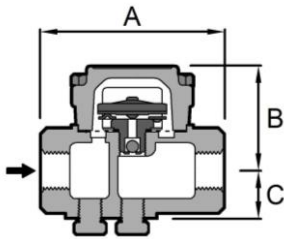

No.S50 尺寸單位(MM). 最高操作壓力 MOP(KG/CM²). 重量(KG)

| 型號 | 口徑* | A | B | C | MOP | 重量 |
|-----|----------|----|----|----|-----|-----|
| S50 | 15 20 25 | 95 | 54 | 25 | 17 | 2.0 |

*NPT. BSPT 皆可供應

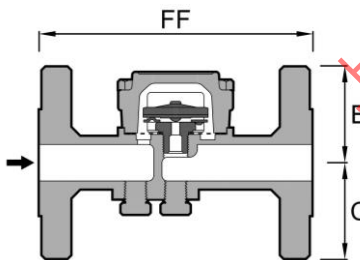

No.S50F

| 型號 | 法蘭口* | FF | B | C | MOP | 重量 |
|------|------|-----|----|----|-----|-----|
| S50F | 15 | 150 | 53 | 53 | 17 | 4.0 |
| | 20 | 150 | 53 | 53 | 17 | 4.0 |
| | 25 | 160 | 63 | 63 | 17 | 4.5 |

* DIN 法蘭為標準，其他規格，請洽工廠

材質表

| | |
|------|---------------|
| 外殼 | 鑄鐵 FC22 |
| 閥座 | 不銹鋼硬化 S.S.420 |
| 閥座墊片 | 不銹鋼 S.S.316 |
| 熱敏元件 | 不銹鋼 S.S.304 |
| 感應液 | 無汙染混合液 |
| 過濾器 | 不銹鋼 S.S.304 |
| 逆止閥 | 不銹鋼 S.S.420 |
| 螺絲 | 合金鋼 A193 - B7 |

連續排冷凝水量表 公斤/小時

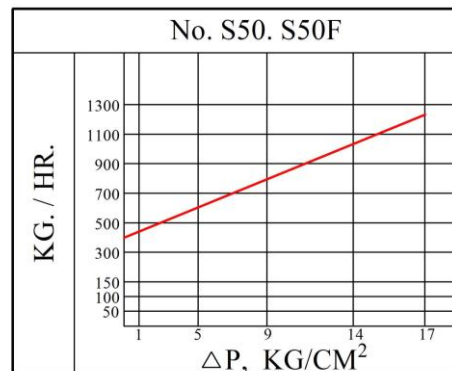

排水量選擇時，請考慮 2~3 倍安全係數



DSC 鍛鋼雙金屬 溫差式蒸汽疏水閥

No.SB81、SB81F

MOP 40K x 350°C



- 鍛鋼外殼，耐溫耐壓。
- 雙金屬溫差式蒸氣疏水閥，利用多片雙金屬片受熱膨脹帶動閥桿上升，關閉閥座。冷凝水累積，溫度下降，雙金屬片受冷收縮，開啟閥座排冷凝水。
- 溫壓界線內，排冷凝水量符合，僅選擇口徑即可。
- 適用於高壓蒸汽主管及熱交換器後使用。
- 適用於過熱蒸汽。
- 體積小、重量輕、抗結凍
- 可任意角度安裝。

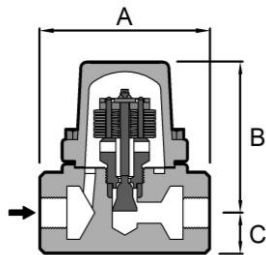

No.SB81F 尺寸單位(MM) 最高操作壓力 MOP(KG/CM²) . 重量(KG)

| 型號 | 口徑* | A | B | C | MOP | 重量 |
|------|----------|----|----|----|-----|-----|
| SB81 | 15.20 25 | 95 | 85 | 23 | 40 | 1.8 |

* NPT. BSPT 皆可供應

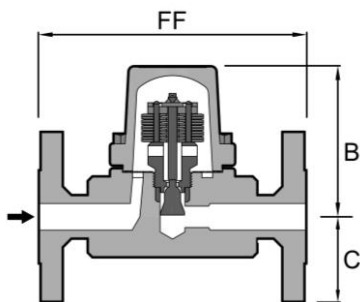

No.SB81F

| 型號 | 法蘭口* | FF | B | C | MOP | 重量 |
|-------|------|-----|----|----|-----|-----|
| SB81F | 15 | 150 | 85 | 48 | 40 | 4.1 |
| | 20 | 150 | 85 | 53 | 40 | 4.1 |
| | 25 | 160 | 85 | 58 | 40 | 4.6 |

* DIN 法蘭為標準，其他規格，請洽工廠

材質表

| | |
|------|---------------|
| 外殼 | 鍛鋼 ASTM A105 |
| 雙金屬片 | 不銹鋼 S.S.304 |
| 閥桿 | 不銹硬化鋼 S.S.420 |
| 閥座 | 不銹鋼硬化 S.S.420 |
| 過濾器 | 不銹鋼 S.S.304 |
| 墊片 | 石墨 |
| 螺絲 | 合金鋼 A193 - B7 |

連續排冷凝水量表 公斤/小時

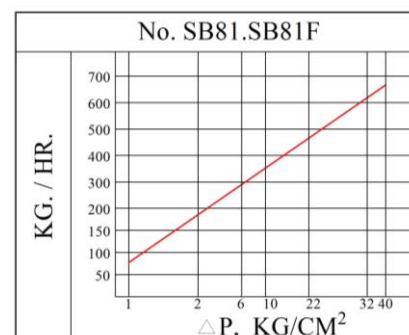

排水量選擇時，請考慮 2~3 倍安全係數



DSC 全不銹鋼雙金屬 溫差式蒸汽疏水閥

No. SB73、SB73F

MOP 32K x 320°C



- 全不銹鋼外殼，耐溫耐壓。
- 雙金屬溫差式蒸氣疏水閥，利用雙金屬片受熱膨脹帶動閥桿上升，關閉閥座。冷凝水累積，溫度下降，雙金屬片受冷收縮，開啟閥座排冷凝水。
- 溫壓界線內，排冷凝水量符合，僅選擇口徑即可。
- 適用於高壓蒸汽主管及熱交換器後使用。
- 適用於過熱蒸汽。
- 體積小、重量輕、抗結凍
- 可任意角度安裝。

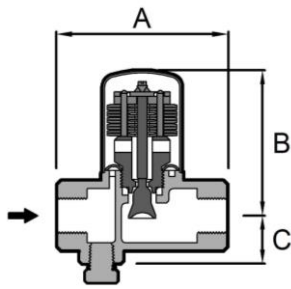

No.SB73 尺寸單位 (MM). 最高操作壓力 MOP(KG/CM²). 重量(KG)

| 型號 | 口徑* | A | B | C | MOP | 重量 |
|------|-------|----|----|----|-----|-----|
| SB73 | 15.20 | 85 | 73 | 24 | 32 | 0.9 |

* NPT. BSPT. SW 皆可供應

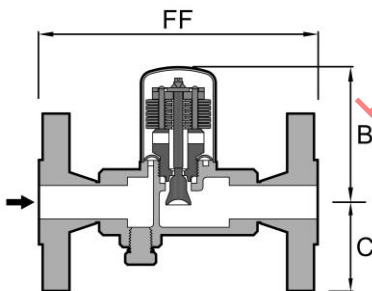

No.SB73F

| 型號 | 法蘭口* | FF | B | C | MOP | 重量 |
|-------|-------|-----|----|----|-----|-----|
| SB73F | 15.20 | 150 | 73 | 53 | 32 | 3.2 |

* DIN 法蘭為標準，其他規格，請洽工廠

材質表

| | |
|------|---------------|
| 外殼 | 不銹鋼 S.S.304 |
| 雙金屬片 | 不銹鋼 S.S.304 |
| 閥桿 | 不銹鋼硬化 S.S.420 |
| 閥座 | 不銹硬化鋼 S.S.420 |
| 過濾器 | 不銹鋼 S.S.304 |

連續排冷凝水量表 公斤/小時

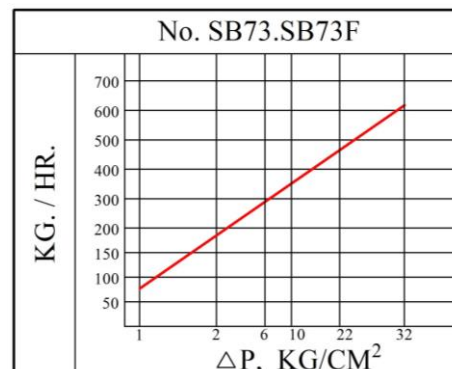

排水量選擇時，請考慮 2~3 倍安全係數



DSC F78 全不銹鋼 浮球式蒸汽疏水閥

No.F78、F78F

MOP 20K x 280°C



- 全不銹鋼設計，耐壓高、重量輕、美觀、抗腐蝕。
- 浮球式蒸汽疏水閥由溫差式排氣閥及浮球連桿、球座組成。
- 本體可再現場配管時依需要拆下四個螺絲迴轉，可以右進左出，左進右出，上進下出，下進上出共四種選擇，依箭頭指示。
- 頂蓋上具有檢查孔，可另加裝檢查凡爾，
- 內部通道可加裝分散器，過濾器或逆止閥，三選一。
- 開機時可排大量不凝結氣體。
- 抗背壓能力強，適合回收系統使用。
- 裝置時需水平，不能歪斜。
- 可更換零件。

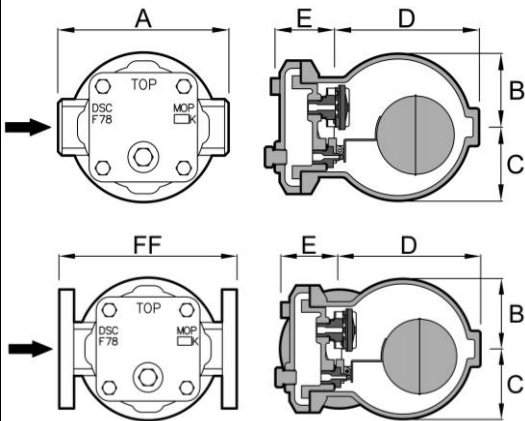

No. F78 尺寸單位(MM). 最高操作壓力 MOP(KG/CM²). 重量(KG)

| 型號 | 口徑* | A | B | C | D | E | MOP | 重量 |
|-----|----------|-----|----|----|-----|----|-----|-----|
| F78 | 15.20.25 | 138 | 59 | 59 | 113 | 54 | 20 | 3.8 |

*NPT. BSPT.SW 皆可供應。

No.F78F

| 型號 | 法蘭口* | FF | B | C | D | E | MOP | 重量 |
|------|-------|-----|----|----|-----|----|-----|-----|
| F78F | 15.20 | 150 | 59 | 59 | 106 | 57 | 20 | 5.5 |
| F78F | 25 | 160 | 59 | 59 | 118 | 45 | 20 | 6 |

*DIN 法蘭為標準，其他規格，請洽工廠。

材質表

| | |
|------|-------------|
| 外殼 | 不銹鋼 S.S.304 |
| 閥座 | 硬化鉻鋼 |
| 機械結構 | 不銹鋼 S.S.304 |
| 浮球 | 不銹鋼 S.S.304 |
| 排氣閥 | 不銹鋼 S.S.304 |
| 分散器 | 不銹鋼 S.S.304 |
| 過濾器 | 不銹鋼 S.S.304 |
| 螺絲螺帽 | 不銹鋼 S.S.304 |

連續排冷凝水量表 公斤/小時

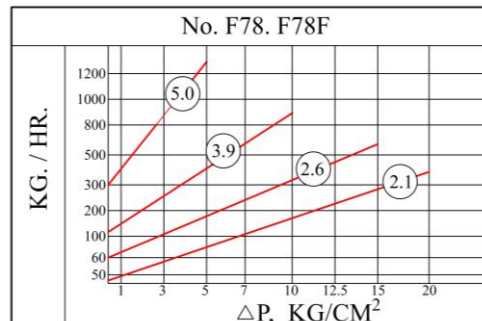

排水量選擇時，請考慮 2~3 倍安全係數

F78 疏水閥進出口方向標示

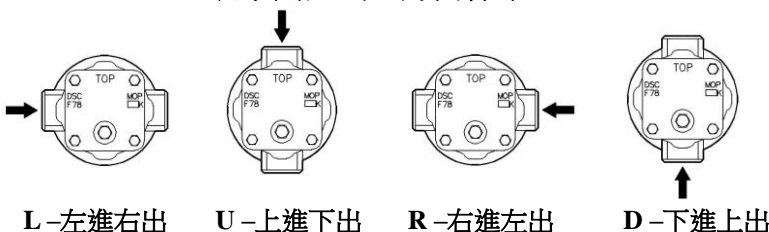

如何訂購 DSC 疏水閥：

型號 x 口徑 x 最高操作壓力

DSC F78 x 1"PT x 9K



DSC 鑄鋼倒筒式 蒸汽疏水閥

680 ~ 686F MOP 41K x 345°C

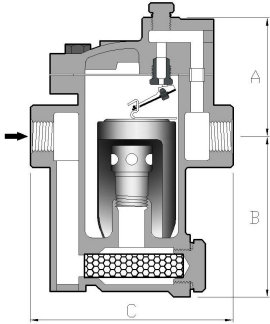

No.680 系列 尺寸單位 (MM). 最高操作壓力 (KG/CM²) 重量 (KG)

| 型號 | 口徑* | A | B | C | 最高操作壓力 | 重量 |
|-----|----------|-----|-----|-----|--------|----|
| 680 | 15.20 | 73 | 100 | 100 | 28 | 3 |
| 681 | 15.20.25 | 105 | 134 | 134 | 41 | 5 |
| 683 | 25.32.40 | 117 | 196 | 196 | 41 | 20 |
| 685 | 40.50 | 145 | 250 | 250 | 41 | 43 |
| 686 | 50.65.80 | 210 | 275 | 310 | 41 | 78 |

* NPT. BSPT.SW 皆可供應。
全系列加裝 DSC 逆止閥。

No.680F 系列

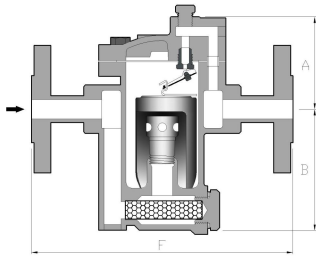

| 型號 | 法蘭口徑* | A | B | 150# F | 300# F | 600# F |
|------|-------|-----|-----|--------|--------|--------|
| 680F | 15 | 73 | 100 | 216 | 216 | |
| | 20 | 73 | 100 | 228 | 234 | |
| 681F | 15 | 105 | 134 | 219 | 219 | 229 |
| | 20 | 105 | 134 | 231 | 237 | 237 |
| | 25 | 105 | 134 | 236 | 245 | 245 |
| 683F | 25 | 117 | 196 | 305 | 314 | 314 |
| | 40 | 117 | 196 | 316 | 324 | 327 |
| 685F | 40 | 145 | 250 | 366 | 374 | 377 |
| | 50 | 145 | 250 | 372 | 385 | 391 |
| 686F | 50 | 210 | 275 | 417 | 430 | 436 |
| | 65 | 210 | 275 | 430 | 442 | 449 |
| | 80 | 210 | 275 | 430 | 449 | 455 |

*JIS 10K 法蘭為標準規格，若需其他規格，請洽工廠。

配件：

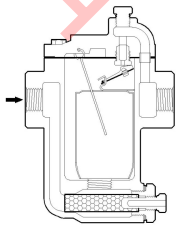

溫度感測器 - TC

可利用過濾網前端加裝溫度感測器來監測疏水閥內部溫度變化，用以判斷疏水閥是否正常。



倒筒

4 號及 4 號以上倒筒加鑄鐵配重。

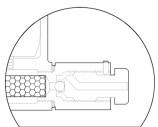

排放閥 - BV

可將蒸汽及過濾器內雜質全部排空。



逆止閥 - CV

逆止閥及去污線無法同時安裝在同一疏水閥內。
鑄鋼倒筒式全系列均搭配 DSC 逆止閥。

如何訂購：

型號 口徑 最高操作壓力
DSC 681 X 3/4"BSPT X 9K + 附件



DSC 全不銹鋼 倒筒式蒸汽疏水閥

MOP 41K x 345°C



- DSC 全密封不銹鋼焊接設計，美觀大方。
- 零件採用不銹鋼及硬化鉻鋼閥座，耐磨抗蝕。
- 機械式設計，遇冷凝水立即反應排放。
- 可使用於過熱蒸汽。
- 抗背壓能力強，適合回收系統使用。
- S 型疏水閥可加裝過濾器以及排放閥或溫度感測器
- 體積小、重量輕、不抗結凍。
- 全密封設計，不能更換零件。
- 裝置時須直立，不能歪斜。
- 全系列產品保固三年。
- 特殊規格或更高操作壓力，可接受訂做，請洽工廠。



連續排冷凝水量表 公斤/小時 (圓圈為節流孔徑)

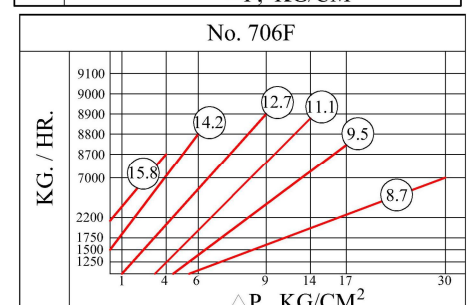
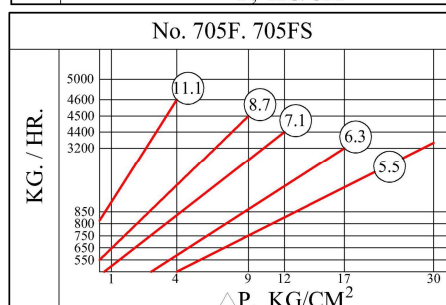
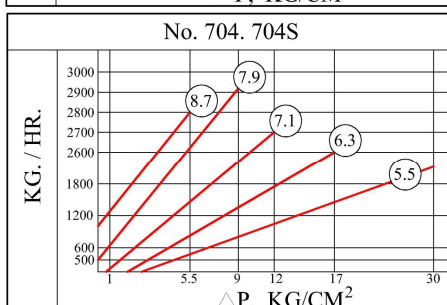
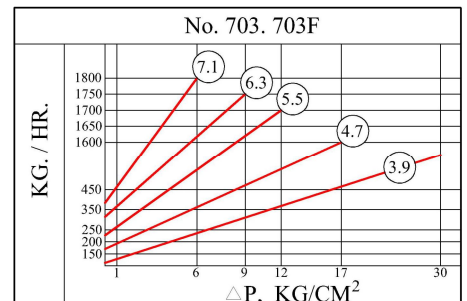
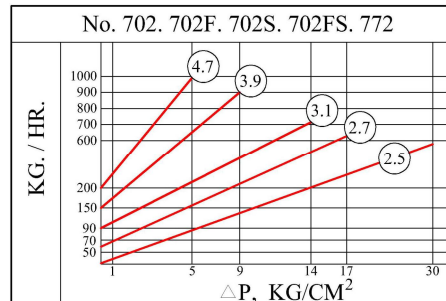
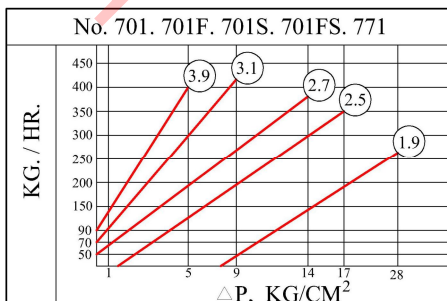

(水量選擇時請考慮兩到三倍安全係數)



DSC 全不銹鋼 倒筒式蒸汽疏水閥

No. 701 ~ 706F

MOP 41K x 345°C

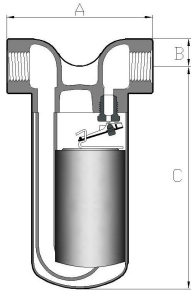

No.701 系列 尺寸單位 (MM). 最高操作壓力 (KG/CM²). 重量 (KG)

| 型號 | 口徑* | A | B | C | 最高操作壓力 | 重量 |
|-----|----------|-----|----|-----|--------|-----|
| 701 | 15.20.25 | 96 | 19 | 163 | 28 | 1 |
| 702 | 20.25 | 120 | 23 | 208 | 30 | 2 |
| 703 | 25.32 | 145 | 29 | 254 | 30 | 4.3 |
| 704 | 32.40 | 170 | 32 | 265 | 30 | 6 |

* NPT. BSPT. SW 皆可供應。
可加去污線。

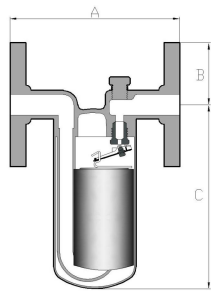

No.701F 系列

| 型號 | 法蘭口徑* | A | B | C | 最高操作壓力 | 重量 |
|------|----------|-----|----|-----|--------|-----|
| 701F | 15.20.25 | 130 | 48 | 141 | 28 | 2 |
| 702F | 20.25 | 150 | 50 | 208 | 30 | 4.5 |
| 703F | 25.32 | 185 | 78 | 254 | 30 | 5.5 |
| 705F | 40.50 | 210 | 77 | 303 | 30 | 10 |
| 706F | 50 | 290 | 78 | 365 | 30 | 16 |

* JIS 10K 法蘭為標準規格，若需其他規格，請洽工廠。
可加去污線。
頂蓋上有檢查孔，可加裝檢查凡爾。

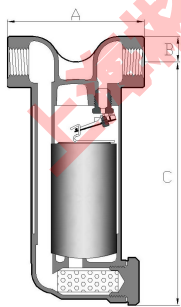

No.701S 系列

| 型號 | 口徑* | A | B | C | 最高操作壓力 | 重量 |
|------|----------|-----|----|-----|--------|-----|
| 701S | 15.20.25 | 96 | 19 | 165 | 28 | 1 |
| 702S | 20.25 | 120 | 23 | 243 | 30 | 2 |
| 703S | 25.32 | 145 | 29 | 280 | 30 | 5.3 |
| 704S | 25.32 | 145 | 29 | 264 | 30 | 7 |

* NPT. BSPT. SW 皆可供應。
可加去污線。

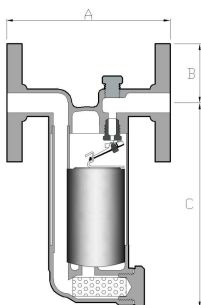

No.701FS 系列

| 型號 | 法蘭口徑* | A | B | C | 最高操作壓力 | 重量 |
|-------|----------|-----|----|-----|--------|-----|
| 701FS | 15.20.25 | 130 | 48 | 165 | 28 | 2 |
| 702FS | 20.25 | 150 | 50 | 243 | 30 | 4.5 |
| 703FS | 25.32 | 185 | 78 | 280 | 30 | 7.3 |
| 705FS | 40.50 | 210 | 77 | 303 | 30 | 10 |

* JIS 10K 法蘭為標準規格，若需其他規格，請洽工廠。
可加去污線。
頂蓋上有檢查孔，可加裝檢查凡爾。



DSC 全不銹鋼 倒筒式蒸汽疏水閥

No. 771 ~ 771FL

MOP 41K x 345°C

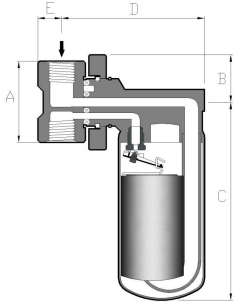

No.771 加 C1 萬向接頭 尺寸單位 (MM). 最高操作壓力 (KG/CM²). 重量 (KG)

| 型號 | 口徑* | A | B | C | D | E | 最高操作壓力 | 重量 |
|--------|-------|----|----|-----|-----|----|--------|-----|
| 771/C1 | 15.20 | 60 | 35 | 146 | 105 | 18 | 28 | 1.3 |
| 772/C1 | 15.20 | 60 | 52 | 210 | 125 | 18 | 30 | 2.3 |

* NPT. BSPT. SW 皆可供應。
* C1 萬向接頭不含過濾器。
可加去污線。

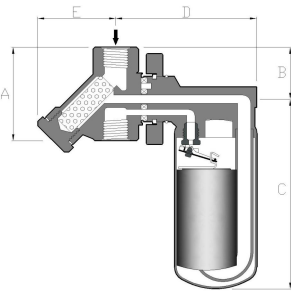

No.771 加 C2 萬向接頭

| 型號 | 口徑* | A | B | C | D | E | 最高操作壓力 | 重量 |
|--------|----------|----|----|-----|-----|----|--------|-----|
| 771/C2 | 15.20.25 | 72 | 40 | 146 | 105 | 60 | 28 | 1.6 |
| 772/C2 | 15.20.25 | 72 | 57 | 210 | 125 | 60 | 30 | 2.6 |

* NPT. BSPT. SW 皆可供應。
* C2 萬向接頭含過濾器。
可加去污線。

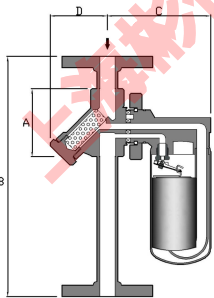

No.771 加 法蘭萬向接頭

| 型號 | 法蘭口徑* | A | B | C | D | E | 最高操作壓力 | 重量 |
|--------|----------|-----|----|-----|-----|----|--------|-----|
| 771/FL | 15.20.25 | 254 | 44 | 210 | 125 | 60 | 28 | 3.2 |

* JIS 10K 法蘭為標準規格，若需其他規格，請洽工廠。
可加去污線。

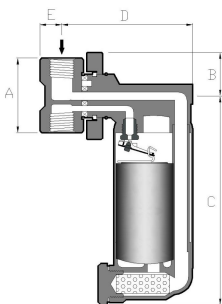

No.771S 加 C1 萬向接頭

| 型號 | 口徑* | A | B | C | D | E | 最高操作壓力 | 重量 |
|---------|----------|----|----|-----|-----|----|--------|-----|
| 771S/C1 | 15.20.25 | 60 | 35 | 146 | 105 | 18 | 28 | 1.5 |
| 772S/C1 | 15.20.25 | 60 | 52 | 210 | 125 | 18 | 30 | 2.5 |

* NPT. BSPT. SW 皆可供應。
* C1 萬向接頭不含過濾器。
可加去污線。



DSC 全不銹鋼 倒筒式蒸汽疏水閥

No. 741、780 系列 MOP 41K x 345°C

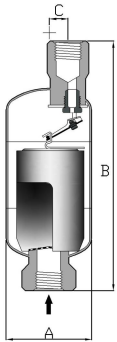

No.741 系列尺寸單位 (MM). 最高操作壓力 (KG/CM²) .重量 (KG)

| 型號 | 口徑* | A | B | C | 最高操作壓力 | 重量 |
|-----|----------|-----|-----|----|--------|-----|
| 741 | 15.20.25 | 70 | 154 | 14 | 28 | 1 |
| 742 | 20.25 | 70 | 184 | 14 | 28 | 1.6 |
| 743 | 20 | 90 | 225 | 22 | 30 | 2.3 |
| 744 | 25 | 114 | 289 | 30 | 30 | 3.5 |
| 745 | 40 | 140 | 360 | 0 | 30 | 5.7 |
| 746 | 50 | 190 | 425 | 0 | 30 | 10 |

* NPT, BSPT, SW 皆可供應。
741 出口為 15A、742 出口為 20A。
可加逆止閥，進口均加過濾器。

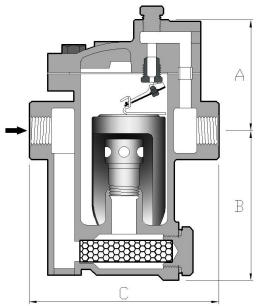

No.780 系列

| 型號 | 口徑* | A | B | C | 最高操作壓力 | 重量 |
|-----|----------|-----|-----|-----|--------|----|
| 780 | 15.20 | 80 | 98 | 126 | 28 | 3 |
| 781 | 15.20.25 | 105 | 134 | 134 | 41 | 5 |

* NPT, BSPT, SW 皆可供應。
DSC 逆止閥為標準配備。
頂蓋上有檢查孔，可加裝檢查凡爾。

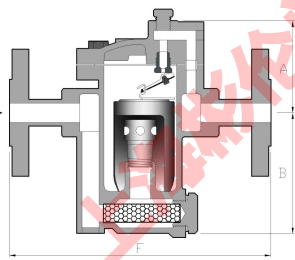

No.780F 系列

| 型號 | 法蘭口徑* | 150# F | 300# F | 600# F |
|------|-------|--------|--------|--------|
| 780F | 15 | 212 | 212 | |
| | 20 | 224 | 230 | |
| 781F | 15. | 219 | 219 | 229 |
| | 20 | 231 | 237 | 237 |
| | 25 | 236 | 245 | 245 |

*JIS 10K 法蘭為標準規格，若需其他規格，請洽工廠。
可加去污線。
頂蓋上有檢查孔，可加裝檢查凡爾。

材質表

| | |
|------|-------------|
| 外殼 | S.S304. 不銹鋼 |
| | S.S304L 不銹鋼 |
| | S.S316 不銹鋼 |
| 倒筒 | 不銹鋼 |
| 機械結構 | 不銹鋼 |
| 閥座 | 硬化鉻鋼 |
| 過濾器 | 不銹鋼 |
| 內管 | 不銹鋼 |
| 螺絲 | 不銹鋼 |
| 螺帽 | 不銹鋼 |

配件:

去污線 - SW
連接蓋子不銹鋼線，
通過倒筒排氣孔，
以防止油污及髒東西
塞住排氣孔。

溫度感測器 - TC
可利用過濾網前端加裝
溫度感測器來監測疏水閥
內部溫度變化，用以判斷
疏水閥是否正常。

排放閥 - BV
可將蒸汽及過濾網
內雜質全部排空

如何訂購：

型號 口徑 最高操作壓力
DSC 701S X 3/4" NPT X 9K + 配件



DSC 鍛造合金鋼 倒筒式蒸汽疏水閥

No. 642 ~ 646F

MOP 46K x 430°C



- 經三年現場測試證明，對於抗水錘及防止破水封有成效，鍛鋼倒桶式系列保固兩年。
- 鍛鋼拉力強，可使用於石化工業、發電廠等過熱蒸汽。耐污垢，小顆粒雜質經由頂上節流孔沖出去。
- 零件採用不銹鋼及硬化鉻鋼閥座，耐磨抗蝕。
- 有不同節流孔可選擇，不同壓力下可維持一定的排水量。
- 操作時可全程排放不凝結氣體。
- 抗背壓能力強，適合回收系統使用。
- 機械式設計，遇冷凝水立即反應排放。
- 可依客戶需求加裝配件並供應零件。
- 戶外使用時，須加保溫裝置。
- 停機時，閥座是開啓的狀態。
- 裝置時須直立，不能歪斜。
- 特殊規格，可接受訂做，請洽工廠。

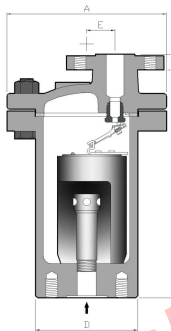

No.642/642F 尺寸單位 (MM). 最高操作壓力 (KG/CM²). 重量

| 型號 | 法蘭口徑* | A | B | C | D | E | 最高操作壓力 | 牙口重量 | 法蘭口重量 |
|----------|----------|-----|-----|-----|-----|----|--------|------|-------|
| 642、642F | 15.20 | 171 | 259 | 313 | 121 | 32 | 41 | 14 | 15 |
| 643、643F | 20.25 | 203 | 292 | 352 | 130 | 37 | 46 | 22 | 23 |
| 645、645F | 25.32.40 | 248 | 381 | 446 | 169 | 45 | 46 | 42 | 44 |
| 646、646F | 40.50 | 302 | 435 | 500 | 218 | 54 | 46 | 73 | 75 |

*NPT BSPT SW 均可提供，法蘭規格或口徑加大請洽工廠。

連續排冷凝水量表 公斤/小時 (圓圈為節流孔徑)

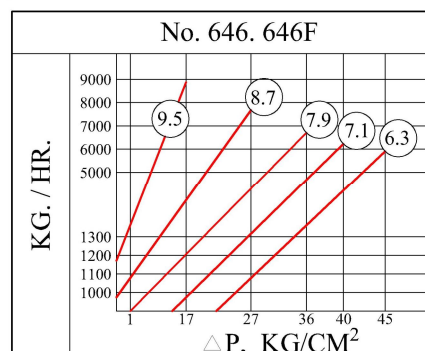
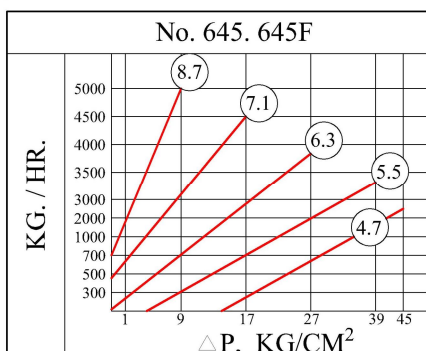
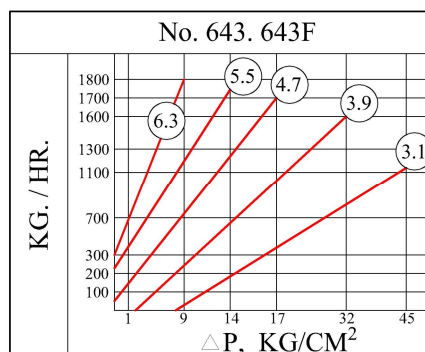
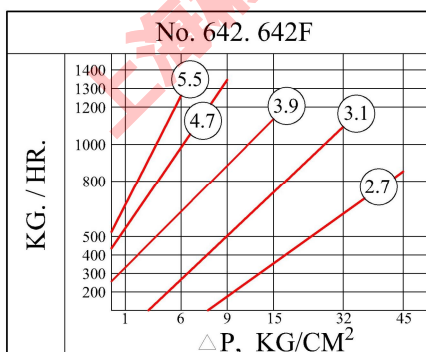

材質表

| | |
|------|--------------------|
| 外殼 | ASTM A105. 鍛鋼 |
| 倒筒 | 不銹鋼 |
| 機械結構 | 不銹鋼 |
| 閥座 | 硬化鉻鋼 |
| 墊片 | 不銹鋼渦捲包石墨 |
| 逆止閥 | 不銹鋼 |
| 螺絲 | ASTM A193 - B7 合金鋼 |
| 螺帽 | ASTM A194 - 2H 合金鋼 |

(水量選擇時請考慮兩到三倍安全係數)



DSC 鍛造合金鋼 倒筒式蒸汽疏水閥

No.941、951、943 系列 MOP 69K x 430°C



- 經三年現場測試證明，對於抗水錘及防止破水封有成效，鍛鋼倒筒式系列保固兩年。
- 鍛鋼拉力極強，可使用於石化工業、發電廠等過熱蒸汽。
- 耐污垢，小顆粒雜質經由頂上節流孔沖出去。
- 零件採用不銹鋼及硬化鉻鋼閥座，耐磨抗蝕。
- 有不同節流孔可選擇，不同壓力下可維持一定的排水量。
- 操作時可全程排放不凝結氣體。
- 抗背壓能力強，適合回收系統使用。
- 機械式設計，遇冷凝水立即反應排放。
- 可依客戶需求加裝配件並供應零件。
- 戶外使用時，須加保溫裝置。
- 停機時，閥座是開啓的狀態。
- 裝置時須直立，不能歪斜。
- 特殊規格，可接受訂做，請洽工廠。



連續排冷凝水量表 公斤/小時 (圓圈為節流孔徑)

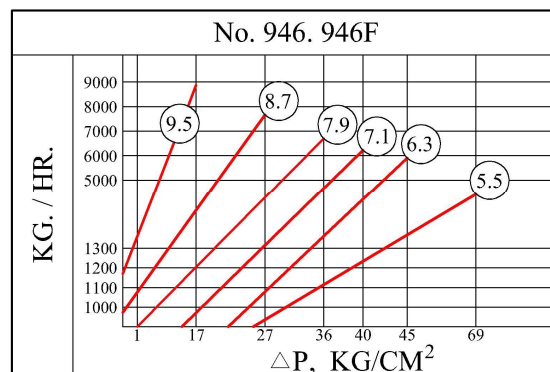
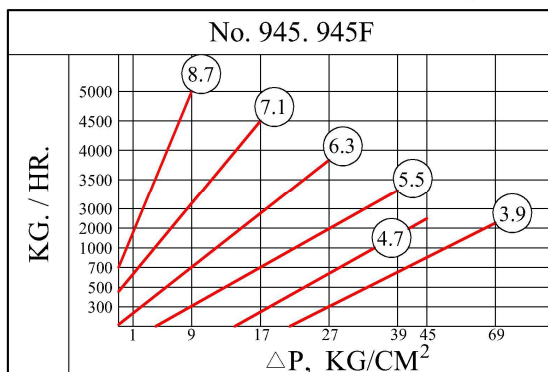
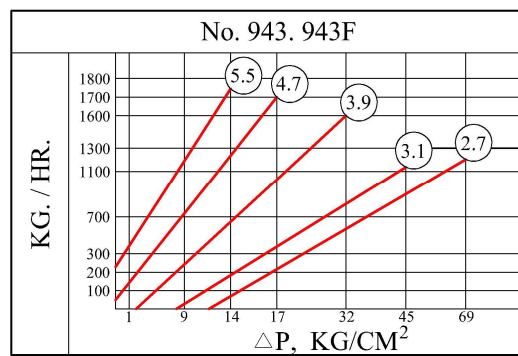
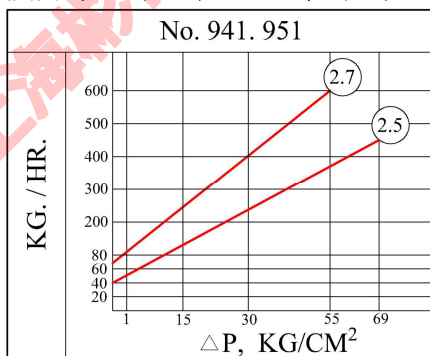

(水量選擇時請考慮兩到三倍安全係數)



DSC 鍛造合金鋼 倒筒式蒸汽疏水閥



No. 941、951、943 系列

MOP 69K x 430°C

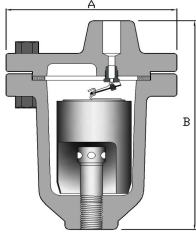

No.941/941F 尺寸單位 (MM). 最高操作壓力 (KG/CM²). 重量 (KG)

| 型號 | 口徑* | A | B | C | D | E | 最高操作壓力 | 焊口重量 | 法蘭口重量 |
|----------|----------|-----|-----|-----|---|----|--------|------|-------|
| 941、941F | 15.20.25 | 161 | 225 | 354 | 0 | 19 | 69 | 11 | 12 |

* NPT. BSPT. SW 皆可供應。

* NPT BSPT SW 均可提供，法蘭規格或口徑加大請洽工廠。
DSC 逆止閥為標準配備。

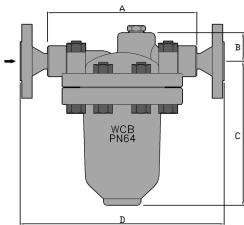

No.951/951F

| 型號 | 口徑* | A | B | C | D | E | 最高操作壓力 | 焊口重量 | 法蘭口重量 |
|----------|----------|-----|----|-----|-----|---|--------|------|-------|
| 951、951F | 15.20.25 | 200 | 35 | 298 | 273 | 0 | 69 | 16 | 17 |

* NPT. BSPT. SW 皆可供應。

*法蘭規格或口徑加大請洽工廠。
無法安裝 DSC 逆止閥。

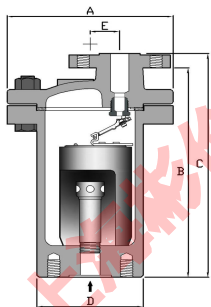

No.943 ~ 946F

| 型號 | 口徑* | A | B | C | D | E | 最高操作壓力 | 焊口重量 | 法蘭口重量 |
|----------|----------|-----|-----|-----|-----|----|--------|------|-------|
| 943、943F | 15.20.25 | 219 | 305 | 378 | 135 | 37 | 69 | 30 | 33 |
| 945、945F | 25.32.40 | 273 | 379 | 459 | 175 | 45 | 69 | 56 | 62 |
| 946、946F | 40.50 | 318 | 448 | 546 | 216 | 54 | 69 | 89 | 91 |

* NPT. BSPT. SW 皆可供應。

*法蘭規格或口徑加大請洽工廠。
DSC 逆止閥為標準配備，無過濾器。

材質表

| | | |
|------|--------------------|----------------------|
| 外殼 | 941、951 | ASTM A182 F-11 鍛造合金鋼 |
| | 943 ~ 946 | ASTM A182 F-22 鍛造合金鋼 |
| 倒筒 | 不銹鋼 | |
| 機械結構 | 不銹鋼 | |
| 閥座 | 硬化鉻鋼 | |
| 墊片 | 不銹鋼渦捲包石墨 | |
| 過濾器 | 不銹鋼 | |
| 逆止閥 | 不銹鋼 | |
| 螺絲 | ASTM A193 - B7 合金鋼 | |
| 螺帽 | ASTM A194 - 2H 合金鋼 | |



逆止閥 - CV

DSC逆止閥為鍛鋼倒筒式蒸汽疏水閥的基本配備。
951 無法安裝逆止閥。



DSC 鍛造合金鋼 倒筒式蒸汽疏水閥

No. 1543 ~ 2543F

MOP 186K x 540°C



- 經三年現場測試證明，對於抗水錘及防止破水封有成效，鍛鋼倒桶式系列保固一年。
- 鍛造合金鋼拉力極強，可使用於石化工業、發電廠等過熱蒸汽。
- 耐污垢，小顆粒雜質經由頂上節流孔沖出去。
- 零件採用不銹鋼及硬化鉻鋼閥座，耐磨抗蝕。
- 有不同節流孔可選擇，不同壓力下可維持一定的排水量。
- 操作時可全程排放不凝結氣體。
- 機械式設計，遇冷凝水立即反應排放。
- 可依客戶需求加裝配件並供應零件。
- 戶外使用時，須加保溫裝置。
- 停機時，閥座是開啓的狀態。
- 裝置時須直立，不能歪斜。
- 特殊規格，可接受訂做，請洽工廠。

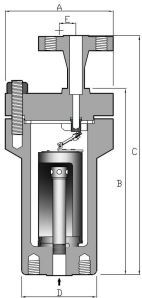

No.1543/2545 尺寸單位 (MM). 最高操作壓力 (KG/CM²). 重量 (KG)

| 型號 | 口徑* | A | B | C | D | E | 最高操作壓力 | 焊口重量 | 法蘭口重量 |
|------------|----------|-----|-----|-----|-----|----|--------|------|-------|
| 1543、1543F | 15.20.25 | 216 | 362 | 426 | 146 | 34 | 102 | 45 | 48 |
| 1545、1545F | 25.32.40 | 264 | 413 | 505 | 194 | 45 | 124 | 88 | 95 |
| 2545、2545F | 25.32 | 299 | 613 | 714 | 213 | 45 | 186 | 135 | 140 |

*SW 可供應

*ANSI 1500#, 2500#法蘭為標準規格，若需其它規格，請洽工廠。



逆止閥 - CV

DSC逆止閥為鍛鋼倒筒式蒸汽疏水閥的基本配備。

材質表

| | |
|------|-------------------------------|
| 外殼 | ASTM A182-F22-CLASS3 鍛造合金鋼 |
| 倒筒 | 不銹鋼 |
| 機械結構 | 不銹鋼 |
| 閥座 | 硬化鉻鋼 |
| 墊片 | 不銹鋼渦捲包石墨 |
| 過濾器 | 不銹鋼 |
| 逆止閥 | 不銹鋼 |
| 螺絲 | ASTM A193 - B7 合金鋼 |
| 螺帽 | ASTM A194 - 2H 合金鋼 |

連續排冷凝水量表 公斤/小時 (圓圈為節流孔徑)

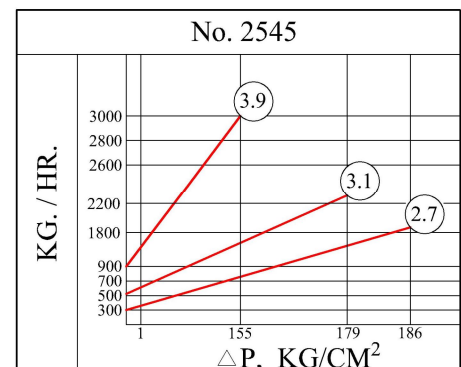
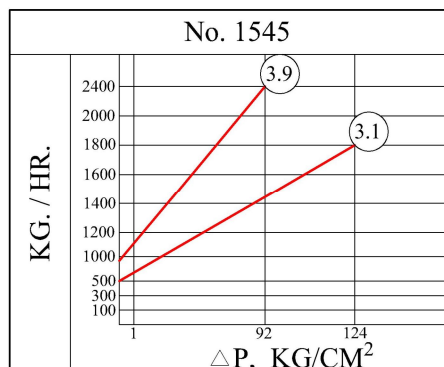
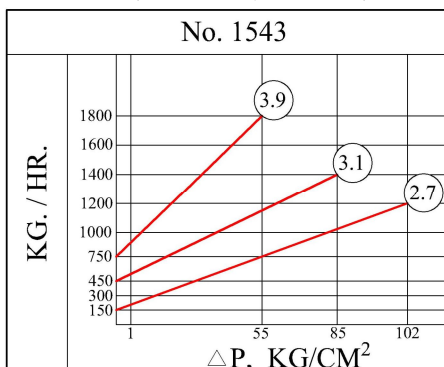

(水量選擇時請考慮兩到三倍安全係數)



DSC 鑄鐵倒筒式 附 旁路凡爾蒸汽疏水閥

No. 981K ~ 995K

MOP 17K x 230°C



- DSC K 系列鑄鐵倒筒式附旁路凡爾蒸汽疏水閥，保持原有節能耐用特性外，減少配管時間、空間、管線洩漏，體積變小，減少人員路過絆倒。
- 加裝 DSC 抗水錘及防破水封逆止閥，經三年現場測試證明，對於抗水錘及防止破水封有成效，可加裝檢查凡爾，開啓後立知疏水閥正常與否。
- 熱機使用時勿開旁路凡爾，會洩漏蒸汽。
- 操作時可全程排放不凝結氣體。
- 抗背壓能力強，適合回收系統使用。
- 不可使用於過熱蒸汽。
- 可依客戶需求加裝配件並供應零件。
- 零件採用不銹鋼及硬化鉻鋼閥座，耐磨抗蝕。
- 體積大，不耐凍。
- 裝置時需直立，不能歪斜。
- 特殊規格，可接受訂做，請洽工廠。



連續排冷凝水量表 公斤/小時 (圓圈為節流孔徑)

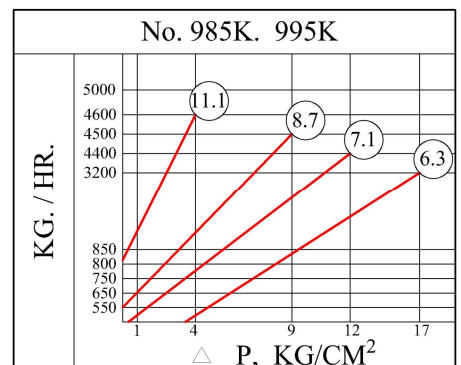
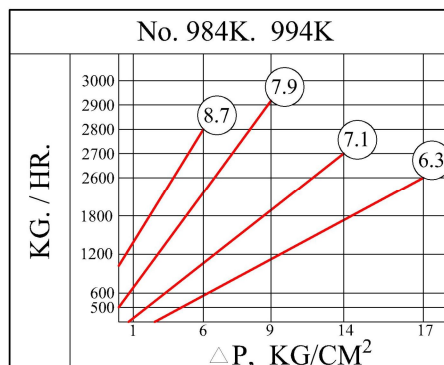
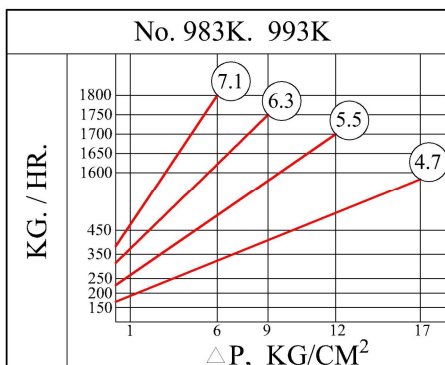
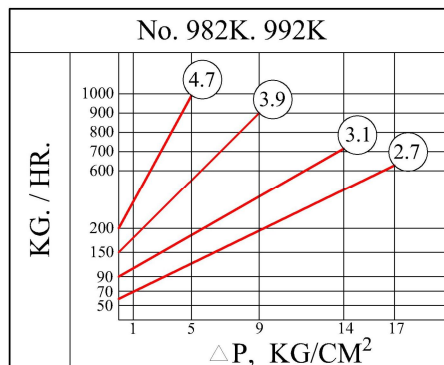
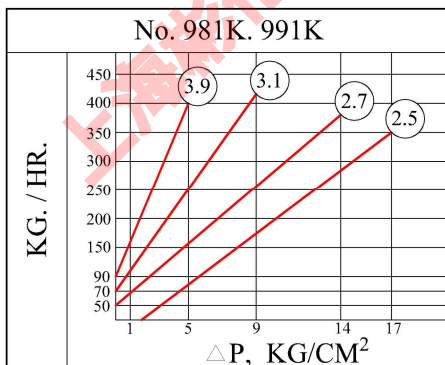

(水量選擇時請考慮兩到三倍安全係數)



DSC 鑄鐵倒筒式 附 旁路凡爾蒸汽疏水閥

No. 981K ~ 995K

MOP 17K x 230°C

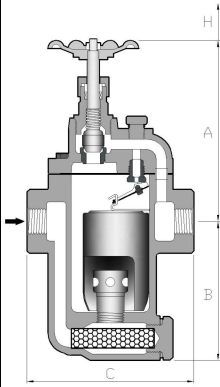

No. 981K 系列尺寸單位 (MM) 重量 (KG)

| 型號 | 口徑* | A | B | C | H | 重量 |
|------|----------|-----|-----|-----|----|------|
| 981K | 15.20.25 | 76 | 100 | 128 | 8 | 3.4 |
| 982K | 20.25 | 96 | 137 | 170 | 8 | 7.6 |
| 983K | 25.32 | 121 | 193 | 202 | 12 | 14.6 |
| 984K | 32.40 | 150 | 212 | 232 | 12 | 21.5 |
| 985K | 40.50 | 148 | 248 | 250 | 12 | 28.0 |

* NPT. BSPT. 皆可供應。

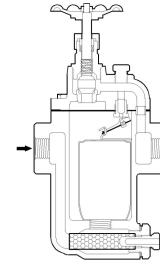

配件：

溫度感測器 - TC

可利用過濾網前端加裝溫度感測器來監測疏水閥內部溫度變化，用以判斷疏水閥是否正常。

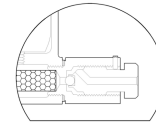

排放閥 - BV

可將蒸汽及過濾器內雜質全部排空

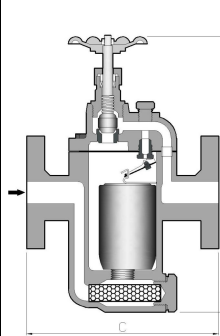

No.991K 系列

| 型號 | 法蘭口徑* | A | B | C | H | 重量 |
|------|----------|-----|-----|-----|----|----|
| 991K | 15.20.25 | 76 | 100 | 170 | 8 | 6 |
| 992K | 20.25 | 94 | 137 | 218 | 8 | 10 |
| 993K | 25 | 121 | 193 | 253 | 12 | 17 |
| 994K | 32.40 | 150 | 212 | 279 | 12 | 26 |
| 995K | 40.50 | 148 | 248 | 304 | 12 | 32 |

*JIS 10K 法蘭為標準規格，若需其他規格，請洽工廠。



逆止閥 - CV

3號及3號以上疏水閥搭配DSC逆止閥。

材質表

| | |
|---------|---------|
| 外殼 | 鑄鐵 FC22 |
| 倒筒 | 不銹鋼 |
| 機械結構 | 不銹鋼 |
| 閥座 | 硬化鉻鋼 |
| 墊片 | 非石綿 |
| 過濾器 | 不銹鋼 |
| 凡爾本體 | 可鍛鑄鐵 |
| 閥座 & 碟片 | 不銹鋼 |
| 螺絲 & 螺帽 | 碳鋼 |

如何訂購：

型號 口徑 最高壓力
DSC 981K X **3/4"NPT** X **9K** + 配件



DSC鑄鐵雙節流孔倒筒式蒸汽疏水閥

No. 41DC、911DC 系列 MOP 17K x 230°C



- DSC 雙節流孔倒筒式蒸汽疏水閥為高效節能產品，專門在虹吸原理排冷凝水系統，如造紙紙品、染整紡織、電鍍業等重要的乾燥設備烘缸及虹吸管中使用。
- 冷凝水在虹吸管中上升而減壓，減壓後部份冷凝水汽化成二次汽，進入傳統的疏水閥中，均被視為汽態，導致疏水閥關閉，虹吸管中的二次汽必須冷凝後，凝結水才能流動進入疏水閥稱為汽鎖，造成烘缸積水，排不出來。
- 虹吸管排冷凝水是最困難的，大部份機台都處於積水效率不佳的情況。
- 烘缸積水，表面溫度降低，烘缸多耗電力，產品生產速度與品質降低能耗成本提高，有時為達產量，提高蒸汽壓力，易造成工安問題。
- DSC 雙節流孔蒸汽疏水閥，在倒筒內有汽水分離器，二次汽經由節流閥門控制流量先排出，冷凝水因二次汽排出後，可迅速進入疏水閥由上端節流孔排出，二次汽集中配管導入低壓烘缸繼續使用，化阻力為助力，烘缸不積水，表面溫度自然高。
- 優點：車速可以加快，烘缸數可減少或降低蒸汽壓力，整體而言，降低能耗提高品質與產量，省電力，依現場使用情況，最少可提高效率 10% - 25%，甚至更高。
- DSC 雙節流孔蒸汽疏水閥，二次汽可排放或集中供低壓烘缸段使用，整組機台必須依情況重新設計，請洽工廠。
- 操作壓力 40KG/CM² 以內均可製造，請洽工廠。



連續排冷凝水量表 公斤/小時 (圓圈為節流孔徑)

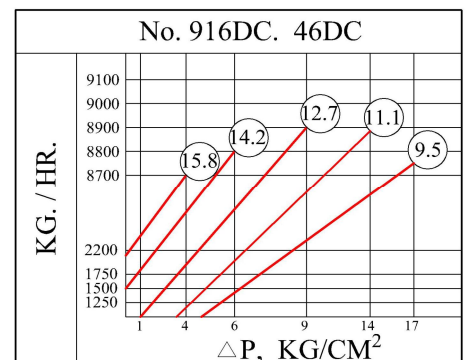
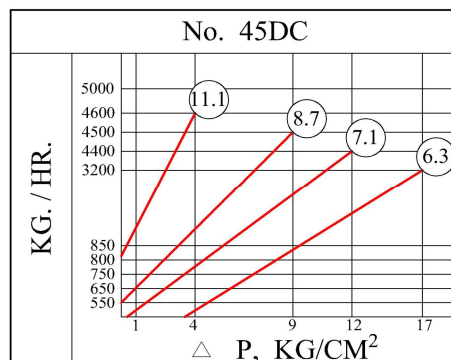
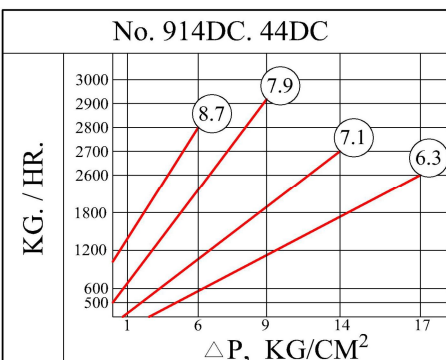
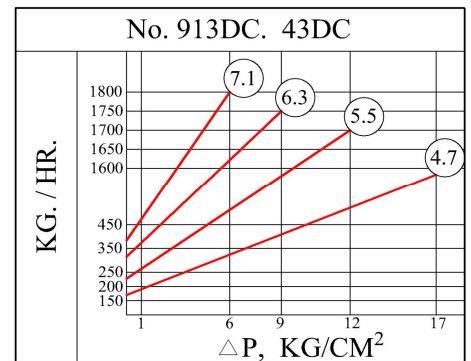
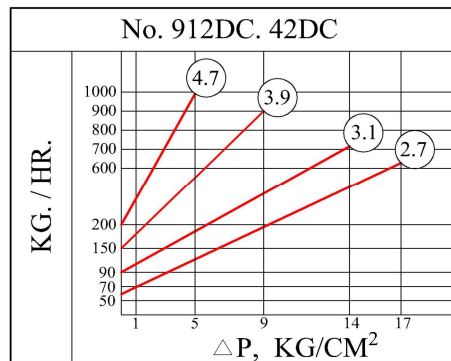
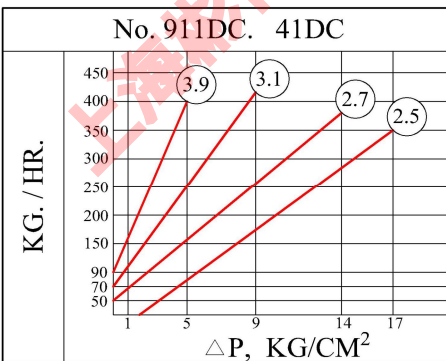

(水量選擇時請考慮兩到三倍安全係數)



DSC 鑄鐵雙節流孔 倒筒式蒸汽疏水閥

No. 41DC、911DC 系列 MOP 17K x 230°C

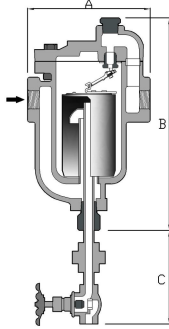

No.911DC 系列 尺寸單位 (MM). 最高操作壓力 (KG/CM²). 重量 (KG)

| 型號 | 口徑* | A | B | C | 最高操作壓力 | 重量 |
|-------|-------|-----|-----|-----|--------|------|
| 911DC | 15.20 | 127 | 203 | 134 | 17 | 3.4 |
| 912DC | 20 | 170 | 267 | 178 | 17 | 7.9 |
| 913DC | 25 | 197 | 330 | 146 | 17 | 13.7 |
| 914DC | 40 | 229 | 381 | 169 | 17 | 21.3 |
| 996DC | 50 | 330 | 584 | 229 | 17 | 63 |

* NPT. BSPT. 皆可供應
逆止閥必須外接。
* 996DC 為法蘭口。

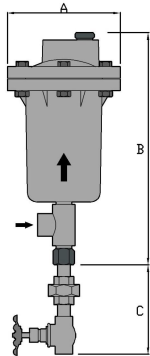

No.41DC 系列

| 型號 | 口徑 | A | B | C | 最高操作壓力 | 重量 |
|------|----|-----|-----|-----|--------|-----|
| 41DC | 15 | 248 | 197 | 134 | 17 | 3.2 |
| 42DC | 20 | 311 | 241 | 178 | 17 | 6.5 |
| 43DC | 25 | 394 | 324 | 146 | 17 | 11 |
| 44DC | 32 | 457 | 381 | 169 | 17 | 17 |
| 45DC | 40 | 514 | 425 | 229 | 17 | 24 |
| 46DC | 50 | 597 | 502 | 229 | 17 | 39 |

* NPT. BSPT. 皆可供應。

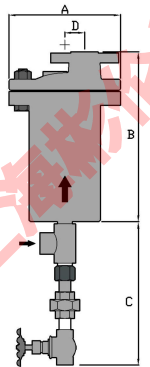

No.640DC 系列

| 型號 | 法蘭口徑* | A | B | C | D | 最高操作壓力 | 牙口重量 | 法蘭口重量 |
|-------|----------|-----|-----|-----|----|--------|------|-------|
| 643DC | 20.25 | 203 | 352 | 146 | 37 | 46 | 22 | 23 |
| 645DC | 25.32.40 | 248 | 446 | 229 | 45 | 46 | 42 | 44 |
| 646DC | 40.50 | 302 | 500 | 229 | 54 | 46 | 73 | 75 |

材質表

| | | |
|------|--------------------|---------------|
| 外殼 | 911DC、46DC | 鑄鐵 FC-22 |
| | 640DC | ASTM A105. 鍛鋼 |
| 倒筒 | 不銹鋼 | |
| 機械結構 | 不銹鋼 | |
| 閥座 | 硬化鉻鋼 | |
| 墊片 | 911DC、46DC | 非石綿 |
| | 640DC | 不銹鋼渦捲包石墨 |
| 分離器 | 不銹鋼 | |
| 節流閥 | 可鍛鑄鐵 | |
| 內管 | 碳鋼 | |
| 螺絲 | ASTM A193 - B7 合金鋼 | |
| 螺帽 | ASTM A194 - 2H 合金鋼 | |



DSC 可鍛鑄鐵 浮球式蒸汽疏水閥

No. F2 ~ F12F

MOP 17K x 230°C



- 浮球式蒸汽疏水閥由溫差式排氣閥及浮球連桿、閥座組成。
- 不可使用於過熱蒸汽。
- 適用於前端有控制閥或電磁閥的製程使用，控制閥或電磁閥關閉，蒸汽驟冷，易產生真空，要加裝真空破除器，避免前端冷凝水，瞬間開啓閥門造成水錘，打壞疏水閥。
- 頂蓋上有檢查孔，可加裝檢查凡爾，開啓後立知疏水閥正常與否。
- 零件採用不銹鋼及硬化鉻鋼閥座，耐磨抗蝕。
- 開機時可排大量不凝結氣體。
- F12、F12F 採用雙閥座設計，流量特大。
- 小口徑系列可加裝分散器，降低水錘衝擊力。
- 抗背壓能力強，適合回收系統使用。
- 連續排水噪音小。
- 體積大，不耐凍。
- 裝置時須水平，不能歪斜。
- 可更換零件。
- 保固兩年。



連續排冷凝水量表 公斤/小時 (圓圈為節流孔徑)

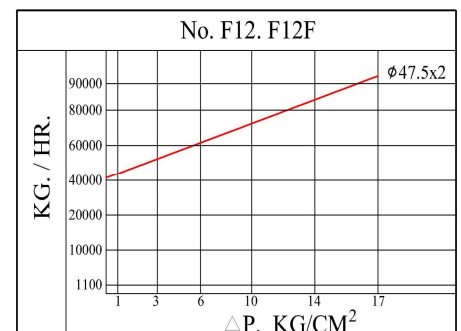
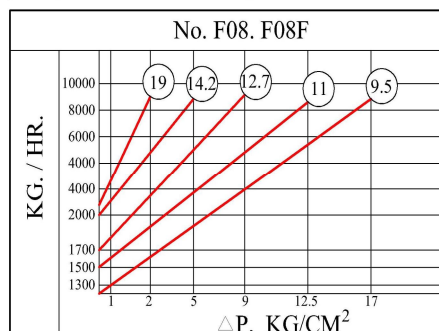
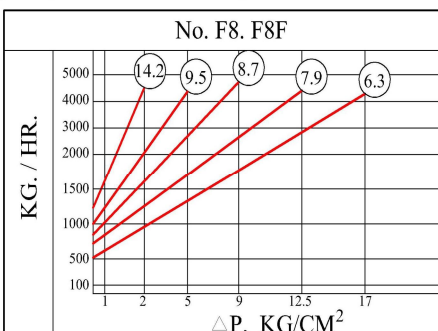
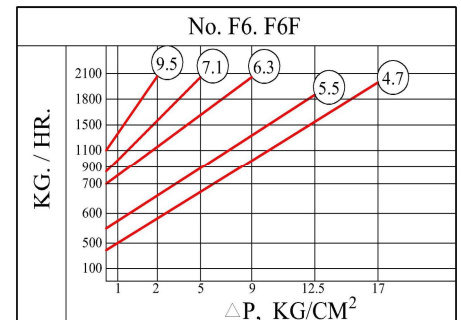
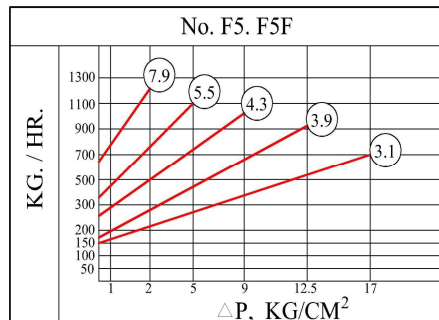
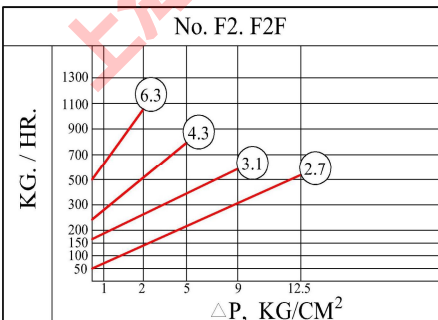

(水量選擇時請考慮兩到三倍安全係數)



DSC 可鍛鑄鐵 浮球式蒸汽疏水閥

No. F2 ~ F12F

MOP 17K x 230°C

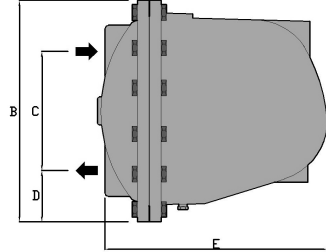
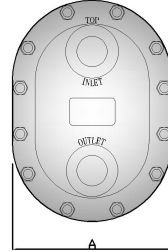
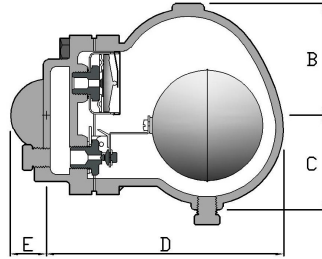
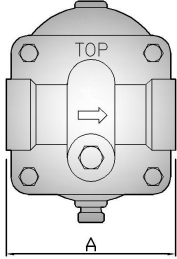

No.F2~F08

No.F12

No.F2 系列 尺寸單位 (MM). 最高操作壓力 (KG/CM²) 重量 (KG)

| 型號 | 口徑* | A | B | C | D | E | 最高操作壓力 | 重量 |
|-----|----------|-----|-----|-----|-----|-----|--------|-----|
| F2 | 15.20.25 | 106 | 70 | 60 | 149 | 23 | 12.5 | 4.5 |
| F5 | 25.32 | 106 | 80 | 67 | 190 | 25 | 17 | 7 |
| F6 | 32.40 | 129 | 100 | 66 | 210 | 36 | 17 | 11 |
| F8 | 40.50 | 180 | 100 | 90 | 300 | 69 | 17 | 18 |
| F08 | 40.50 | 180 | 176 | 101 | 349 | 69 | 17 | 25 |
| F12 | 80 | 370 | 500 | 285 | 105 | 530 | 17 | 90 |

* NPT. PT. SW 皆可供應。

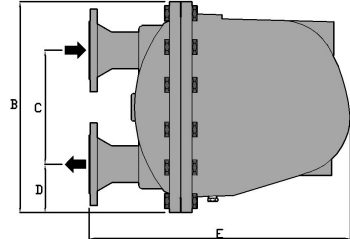
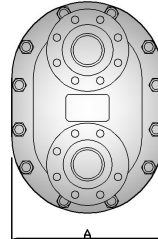
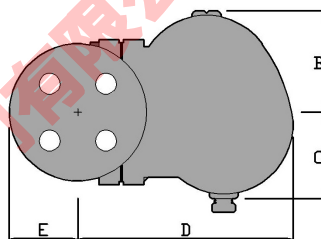
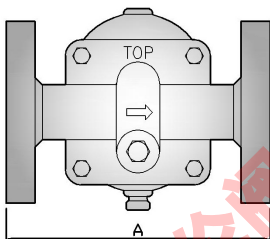

No.F2F~F08F

No.F12F

No.F2F 系列

| 型號 | 法蘭口徑* | A | B | C | D | E | 最高操作壓力 | 重量 |
|------|----------|-----|-----|-----|-----|-----|--------|------|
| F2F | 15.20.25 | 180 | 70 | 60 | 149 | 23 | 12.5 | 6 |
| F5F | 25.32 | 180 | 80 | 67 | 190 | 25 | 17 | 9 |
| F6F | 32.40 | 208 | 100 | 66 | 210 | 36 | 17 | 13 |
| F8F | 40.50 | 265 | 100 | 90 | 300 | 69 | 17 | 21 |
| F08F | 40.50 | 265 | 176 | 101 | 349 | 69 | 17 | 29 |
| F12F | 80.100 | 370 | 500 | 285 | 105 | 650 | 17 | 94.5 |

*JIS 10K 法蘭為標準規格, 若需其他規格, 請洽工廠。

材質表

| | |
|---------|-----------|
| 外殼 | 可鍛鑄鐵 A536 |
| 浮球 | 不銹鋼 |
| 機械結構 | 不銹鋼 |
| 閥座 | 硬化鉻鋼 |
| 排氣閥 | 不銹鋼 |
| 墊片 | 非石棉 |
| 螺絲 & 螺帽 | 碳鋼 |



DSC 可鍛鑄鐵 浮球式蒸汽疏水閥

No. F22、F22F

MOP 20K x 250°C



- 浮球式蒸汽疏水閥由溫差式排氣閥及浮球連桿、閥座組成。
- 不可使用於過熱蒸汽。
- 進口前端應加裝過濾器保護。
- 頂蓋可加裝手動排放閥，請於訂單上註明 (MV)。
- 頂蓋上有檢查孔，可加裝檢查凡爾，開啓後立知疏水閥正常與否。
- 本體可在現場配管時依需要拆下四個螺絲，蓋子不動本體迴轉，可以左進右出、右進左出、上進下出、左進前出、右進前出、上進前出共六種選擇，依箭頭指示。
- 閥門採用不銹鋼珠焊接，內部全不銹鋼零件，耐磨抗蝕。
- 開機時可排大量不凝結氣體。
- 抗背壓能力強，適合回收系統使用。
- 連續排水噪音小。
- 體積大，不抗結凍。
- 可更換零件。
- 保固兩年。



材質表

| | |
|---------|-----------|
| 外 殼 | 可鍛鑄鐵 A536 |
| 浮 球 | 不 銹 鋼 |
| 機械結構 | 不 銹 鋼 |
| 閥 座 | 硬化鉻鋼 |
| 排氣閥殼 | 不 銹 鋼 |
| 排氣閥膜片 | 不 銹 鋼 |
| 墊 片 | 強化石墨 |
| 螺絲 & 螺帽 | 碳 鋼 |

連續排冷凝水量表 公斤/小時 (圓圈為節流孔徑)

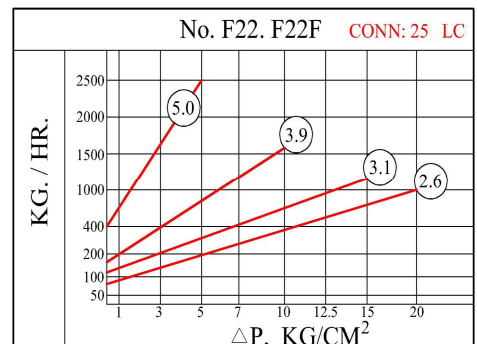
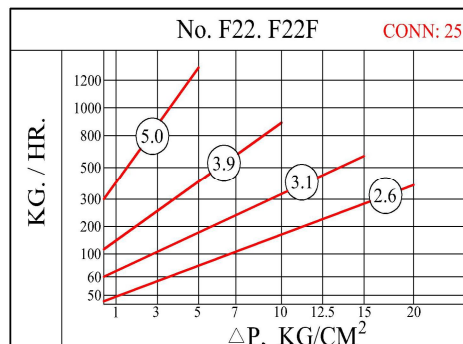
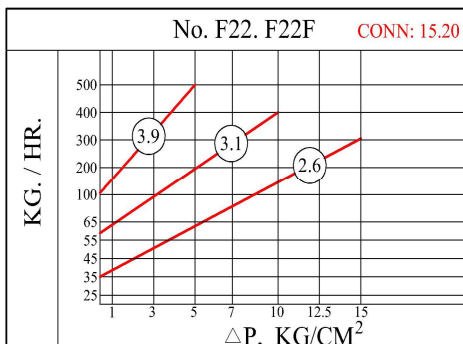

(水量選擇時請考慮兩到三倍安全係數)



DSC 可鍛鑄鐵 浮球式蒸汽疏水閥

No. F22、F22F

MOP 20K x 250°C

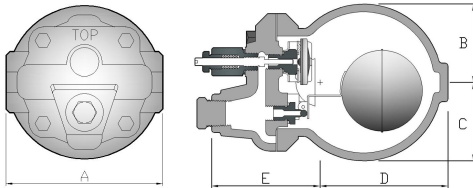

No. F22 尺寸單位 (MM). 最高操作壓力 (KG/CM²). 重量 (KG)

| 型號 | 口徑* | A | B | C | D | E | 最高操作壓力 | 重量 |
|-----|----------|-----|----|----|-----|----|--------|-----|
| F22 | 15.20.25 | 146 | 61 | 61 | 100 | 84 | 20 | 4.5 |

*NPT, BSPT, 皆可供應。
手動閥配件，訂貨時請註明 MV。

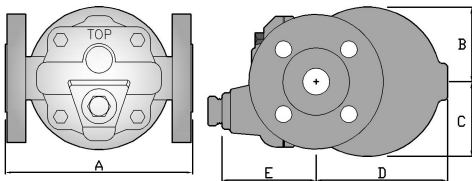

No. F22F

| 型號 | 法蘭口徑* | A | B | C | D | E | 最高操作壓力 | 重量 |
|------|-------|-----|----|----|-----|-----|--------|-----|
| F22F | 15.20 | 150 | 50 | 50 | 55 | 115 | 15 | 6 |
| F22F | 25 | 160 | 61 | 61 | 111 | 72 | 20 | 6.5 |

*JIS 10K 法蘭為標準規格，若需其他規格，請洽工廠。

F22 疏水閥進出口方向標示

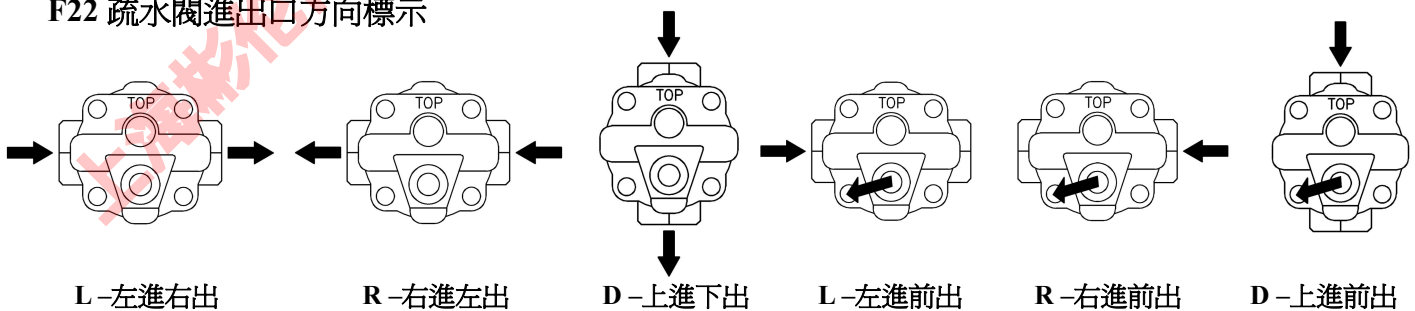

如何訂購：

型號 口徑 最高壓力
DSC F22 L X 3/4"NPT X 10K + MV



DSC 鑄鋼浮球式 蒸汽疏水閥

No. FS2 ~ FSH12F

MOP 32K x 320°C



- 浮球式蒸汽疏水閥由溫差式排氣閥及浮球連桿、閥座組成。
- 不可使用於過熱蒸汽。
- 適用於前端有控制閥或電磁閥的製程中使用。
- 前端有控制閥或電磁閥的製程，控制閥或電磁閥關閉，蒸汽驟冷，易產生真空，要加裝真空破除器，避免前端冷凝水，瞬間開啓閥門造成水錘，打壞疏水閥。
- 頂蓋上具有檢查孔，可另加裝檢查凡爾，可立知該疏水閥正常與否。
- 零件採用不銹鋼及硬化鉻鋼閥座，耐磨抗蝕。
- 開機時可排大量不凝結氣體。
- 小口徑系列可加裝分散器，防止水錘衝擊。
- 抗背壓能力強，適合回收系統使用。
- 連續排水噪音小。
- 體積大，不耐凍。
- 裝置時須水平，不能歪斜。
- 可依客戶需求供應更換零件。
- 全系列產品皆提供兩年保固。



連續排冷凝水量表 公斤/小時 (圓圈為節流孔徑)

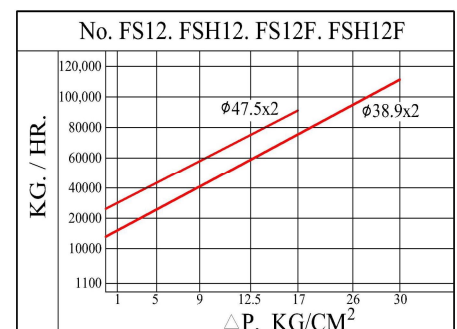
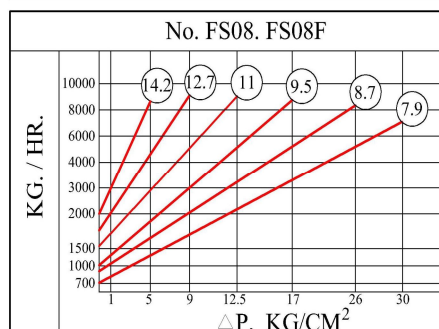
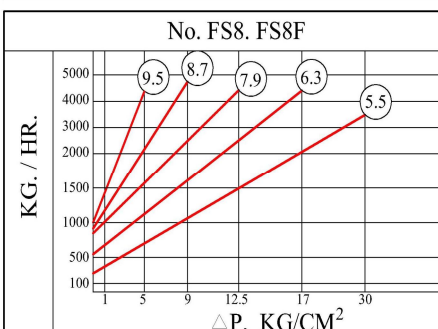
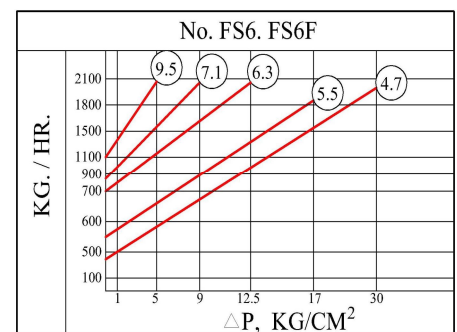
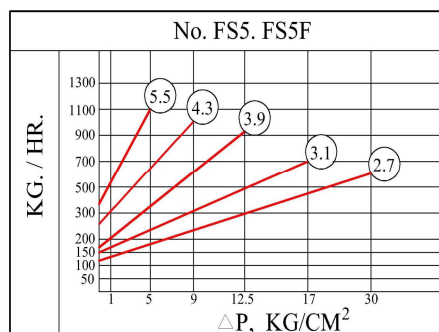
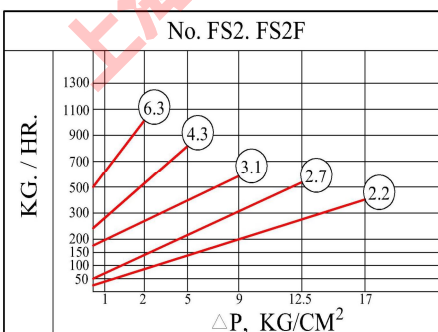

(水量選擇時請考慮兩到三倍安全係數)



DSC 鑄鋼浮球式 蒸汽疏水閥

No. FS2 ~ FSH12F

MOP 32K x 320°C

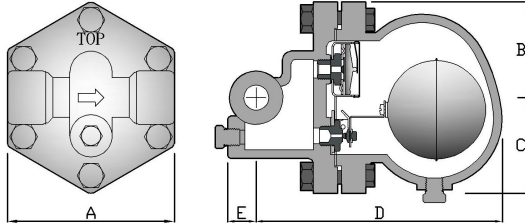

No.FS2~FS08

No.FS2 系列 尺寸單位 (MM). 最高操作壓力 (KG/CM²) 重量 (KG)

| 型號 | 口徑* | A | B | C | D | E | 最高操作壓力 | 重量 |
|-------|----------|-----|-----|-----|-----|-----|--------|------|
| FS2 | 15.20.25 | 118 | 68 | 68 | 174 | 20 | 17 | 6.5 |
| FS5 | 25.32 | 118 | 92 | 68 | 201 | 20 | 32 | 9 |
| FS6 | 32.40 | 146 | 100 | 85 | 242 | 40 | 32 | 20 |
| FS8 | 40.50 | 190 | 120 | 103 | 289 | 40 | 32 | 28.5 |
| FS08 | 40.50 | 190 | 170 | 103 | 352 | 43 | 32 | 34 |
| FSH12 | 80 | 387 | 275 | 225 | 408 | 103 | 32 | 100 |

* NPT. PT. 焊口 皆可供應。

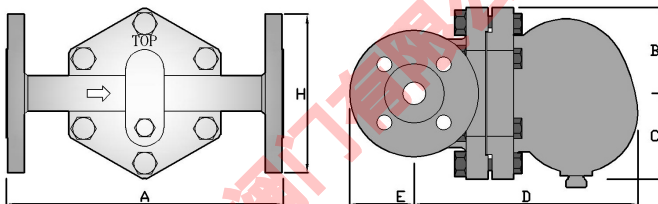

No.FS2F~FS08F

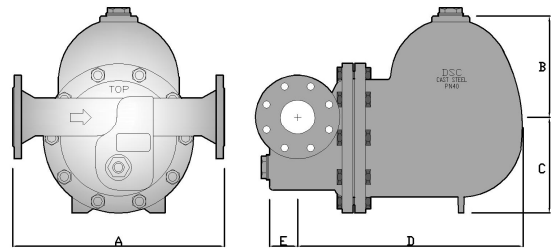

No.FSH12F

No.FS2F 系列

| 型號 | 法蘭口徑* | A | B | C | D | E | H | 最高操作壓力 | 重量 |
|--------|----------|-----|-----|-----|-----|-----|-----|--------|-----|
| FS2F | 15.20.25 | 215 | 68 | 68 | 174 | 20 | 100 | 17 | 8 |
| FS5F | 25.32 | 215 | 92 | 68 | 201 | 20 | 135 | 32 | 11 |
| FS6F | 32.40 | 285 | 100 | 85 | 242 | 40 | 140 | 32 | 22 |
| FS8F | 40.50 | 310 | 120 | 103 | 289 | 40 | 155 | 32 | 31 |
| FS08F | 40.50 | 310 | 170 | 103 | 352 | 43 | 155 | 32 | 36 |
| FSH12F | 80.100 | 500 | 275 | 225 | 408 | 103 | 210 | 32 | 108 |

*JIS 10K 法蘭為標準規格，若需其他規格，請洽工廠。

材質表

| | |
|------|------------------|
| 外殼 | ASTM A216 WCB 鑄鋼 |
| 浮球 | 不銹鋼 |
| 機械結構 | 不銹鋼 |
| 閥座 | 硬化鉻鋼 |
| 排氣閥 | 不銹鋼 |
| 感熱單元 | 不銹鋼 |
| 墊片 | 非石棉 |
| 螺絲 | A193 - B7 合金鋼 |
| 螺帽 | A194 - 2H 合金鋼 |



SINCE 1975

DSC 全不銹鋼 浮球式蒸汽疏水閥

No. FSS5、FSS5F

MOP 30K x 320°C



- 全不銹鋼外殼，美觀大方、耐腐蝕。
- 浮球式蒸汽疏水閥由溫差式排氣閥及浮球連桿、閥座組成
- 前端有控制閥或電磁閥的製程，控制閥或電磁閥關閉，蒸汽驟冷，易產生真空，要加裝真空破除器，避免前端冷凝水，瞬間開啓閥門造成水錘，打壞疏水閥。
- 頂蓋上具有檢查孔，可另加裝檢查凡爾，可立知該疏水閥正常與否。
- 零件採用不銹鋼及硬化鉻鋼閥座，耐磨抗蝕。
- 不可使用於過熱蒸汽。
- 開機時可排大量不凝結氣體。
- 抗背壓能力強，適合回收系統使用。
- 連續排水噪音小。
- 可加裝分散器，防止水錘衝擊。
- 裝置時須水平，不能歪斜。
- 可依客戶需求供應零件。
- 提供兩年保固。

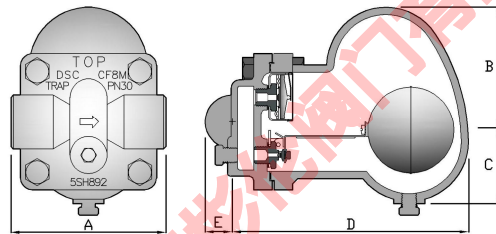

No. FSS5 尺寸單位 (MM). 最高操作壓力 (KG/CM²) 重量 (KG)

| 型號 | 口徑* | A | B | C | D | E | 最高操作壓力 | 重量 |
|------|----------|-----|----|----|-----|----|--------|----|
| FSS5 | 15.20.25 | 125 | 97 | 61 | 191 | 22 | 30 | 5 |

* NPT. PT. SW 皆可供應。

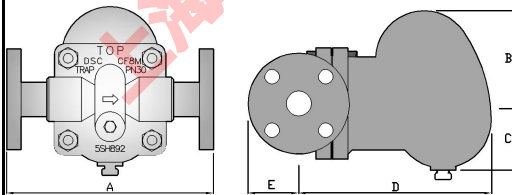

No. FSS5F

| 型號 | 法蘭口徑* | A | B | C | D | E | 最高操作壓力 | 重量 |
|-------|----------|-----|----|----|-----|----|--------|-----|
| FSS5F | 15.20.25 | 210 | 97 | 61 | 190 | 50 | 30 | 7.2 |

* JIS 10K 法蘭為標準規格，若需其他規格，請洽工廠。

材質表

| | |
|---------|----------|
| 外殼 | 304 不銹鋼 |
| | 304L 不銹鋼 |
| | 316 不銹鋼 |
| 浮球 | 不銹鋼 |
| 機械結構 | 不銹鋼 |
| 閥座 | 硬化鉻鋼 |
| 排氣閥 | 不銹鋼 |
| 感熱單元 | 不銹鋼 |
| 螺絲 & 螺帽 | 不銹鋼 |

連續排冷凝水量表 公斤/小時 (圓圈為節流孔徑)

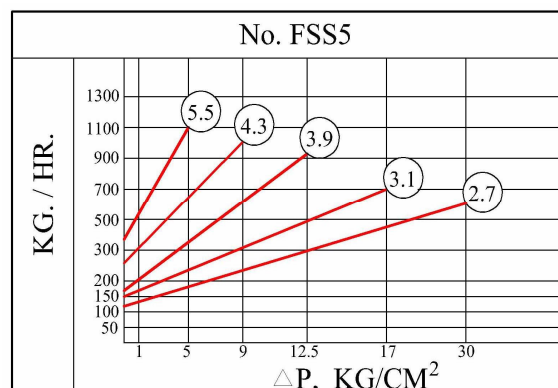



DSC 全不銹鋼 浮球式蒸汽疏水閥

No. F71、F71F

MOP 20K x 250°C



- 全不銹鋼密封式焊接，耐壓高、重量輕、美觀、耐腐蝕，不必更換零件。
- 浮球式蒸汽疏水閥由溫差式排氣閥及浮球連桿、閥座組成。
- 配管方向可以左進或右進，需在訂單上註明。
- 內部通道可加裝分散器，過濾器或逆止閥，三選一未註明時內裝過濾器。
- 零件採用不銹鋼及硬化鉻鋼閥座，耐磨抗蝕。
- 不可使用於過熱蒸汽
- 開機時可排大量不凝結氣體。
- 抗背壓能力強，適合回收系統使用。
- 連續排水噪音小。
- 體積小，抗結凍。
- 裝置時須水平，不能歪斜。
- 提供兩年保固。

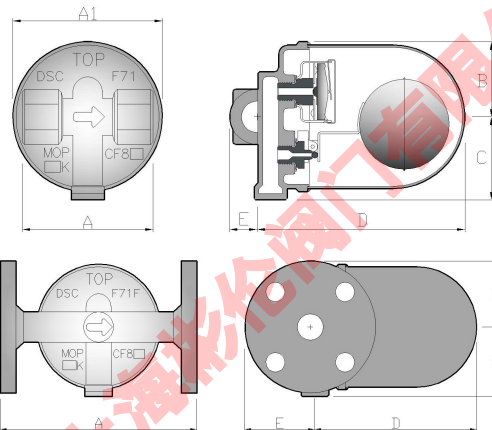

No. F71 尺寸單位 (MM). 最高操作壓力 (KG/CM²). 重量 (KG)

| 型號 | 口徑* | A | A1 | B | C | D | E | 最高操作壓力 | 重量 |
|-----|-------|----|----|----|----|-----|----|--------|-----|
| F71 | 15.20 | 83 | 95 | 48 | 52 | 132 | 18 | 20 | 1.2 |

*NPT. BSPT. SW 皆可供應。

No. F71F

| 型號 | 法蘭口徑* | A | B | C | D | E | 最高操作壓力 | 重量 |
|------|-------|-----|----|----|-----|----|--------|-----|
| F71F | 15.20 | 150 | 50 | 52 | 124 | 53 | 20 | 2.5 |
| F71F | 25 | 160 | 50 | 52 | 124 | 53 | 20 | 2.5 |

*JIS 10K 法蘭為標準規格，若需其他規格，請洽工廠。

材質表

| | |
|------|----------|
| 外殼 | 304 不銹鋼 |
| | 304L 不銹鋼 |
| | 316 不銹鋼 |
| 浮球 | 不銹鋼 |
| 機械結構 | 不銹鋼 |
| 閥座 | 硬化鉻鋼 |
| 過濾器 | 不銹鋼 |
| 排氣閥 | 不銹鋼 |
| 感熱單元 | 不銹鋼 |

連續排冷凝水量表 公斤/小時 (圓圈為節流孔徑)

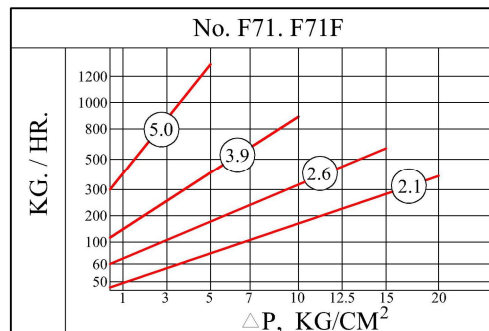

(水量選擇時請考慮兩到三倍安全係數)

F71 疏水閥進出口方向標示 (選購時請告知方向)

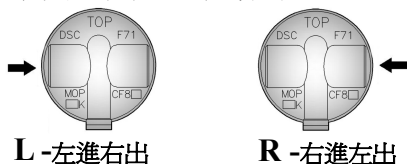

如何訂購：

型號 口徑 最高操作壓力
DSC F71 L X 1" X 10K



DSC 全不銹鋼萬向接頭型 浮球式蒸汽疏水閥

No. F77 系列

MOP 20K x 250°C



- 全不銹鋼密封式焊接，耐壓高、重量輕、美觀、耐腐蝕，不必更換零件。
- 浮球式蒸汽疏水閥由溫差式排氣閥及浮球連桿、閥座組成。
- 配管方式使用萬向接頭，可自由選擇方向。
- 內部通道可加裝分散器，過濾器或逆止閥，只能三選一。
- 零件採用不銹鋼及硬化鉻鋼閥座，耐磨抗蝕。
- 不可使用於過熱蒸汽。
- 開機時可排大量不凝結氣體。
- 抗背壓能力強，適合回收系統使用。
- 連續排水噪音小。
- 體積小，抗結凍。
- 裝置時須水平，不能歪斜。
- 提供兩年保固。

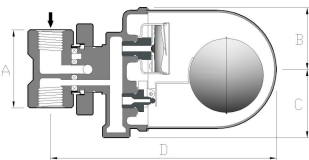

No.F77/C1 尺寸單位 (MM). 最高操作壓力 (KG/CM²). 重量 (KG)

| 型號 | 口徑* | A | B | C | D | 最高操作壓力 | 重量 |
|--------|-------|----|----|----|-----|--------|-----|
| F77/C1 | 15.20 | 60 | 48 | 52 | 174 | 20 | 1.4 |

*NPT, BSPT SW. 皆可供應。
C1 接頭不含過濾器。

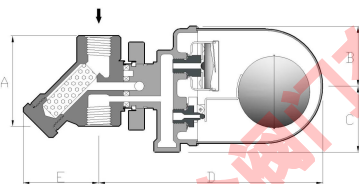

No.F77/C2

| 型號 | 口徑* | A | B | C | D | E | 最高操作壓力 | 重量 |
|--------|-------|----|----|----|-----|----|--------|-----|
| F77/C2 | 15.20 | 72 | 48 | 52 | 178 | 60 | 20 | 1.6 |
| F77/C2 | 25 | 76 | 48 | 52 | 178 | 60 | 20 | 1.6 |

*NPT, BSPT SW. 皆可供應。
C2 接頭含過濾器。

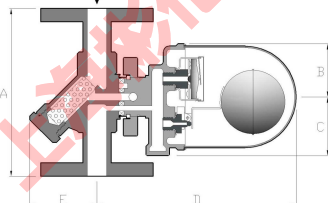

No.F77F (法蘭接頭)

| 型號 | 法蘭口徑* | A | B | C | D | E | 最高操作壓力 | 重量 |
|------|-------|-----|----|----|-----|----|--------|-----|
| F77F | 15.20 | 150 | 48 | 52 | 178 | 60 | 20 | 3 |
| F77F | 25 | 160 | 48 | 52 | 178 | 60 | 20 | 3.2 |

*JIS 10K 法蘭為標準規格，若需其他規格，請洽工廠。

材質表

| | |
|-------|----------|
| 外殼 | 304 不銹鋼 |
| | 304L 不銹鋼 |
| | 316 不銹鋼 |
| 浮球 | 不銹鋼 |
| 機械結構 | 不銹鋼 |
| 閥座 | 硬化鉻鋼 |
| 排氣閥殼 | 不銹鋼 |
| 排氣閥膜片 | 不銹鋼 |

連續排冷凝水量表 公斤/小時 (圓圈為節流孔徑)

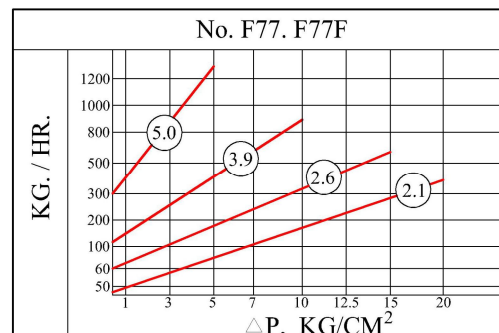

(水量選擇時請考慮兩到三倍安全係數)

如何訂購：

型號 口徑 最高操作壓力
DSC F77 X **C1-15A** X **10K**



DSC 鑄鋼膜片 溫差式蒸汽疏水閥

No. S61、S61F

MOP 22K x 320°C



- 體積小、重量輕、流量大、抗結凍。
- 無須選擇節流孔，22K 以下皆可使用。
- 適用於中低壓蒸汽主管及小型熱交換器後使用。
- B 型設計可使用於過熱蒸汽，於訂購時註明。
- 全部型號均附過濾器。
- 可裝逆止閥。
- 排水量大。
- 可更換零件。
- 保固兩年。

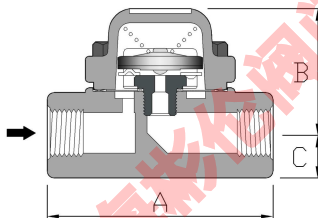

No. S61 尺寸單位 (MM). 最高操作壓力 (KG/CM²). 重量 (KG)

| 型號 | 口徑* | A | B | C | 最高操作壓力 | 重量 |
|-----|----------|-----|----|----|--------|-----|
| S61 | 15.20.25 | 114 | 69 | 21 | 22 | 2.2 |

*NPT. BSPT. SW 皆可供應。

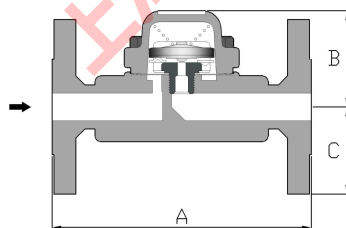

No. S61F

| 型號 | 法蘭口徑* | A | B | C | 最高操作壓力 | 重量 |
|-----|-------|-----|----|----|--------|-----|
| S61 | 15 | 150 | 52 | 43 | 22 | 4.5 |
| | 20 | 150 | 52 | 43 | 22 | 4.2 |
| | 25 | 160 | 52 | 43 | 22 | 4 |

*JIS 10K 法蘭為標準規格，若需其他規格，請洽工廠。

材質表

| | |
|---------|-----|
| 外殼 | 碳鋼 |
| 膜盒 | 不銹鋼 |
| 膜片 | 不銹鋼 |
| 彈簧 | 不銹鋼 |
| 過濾器 | 不銹鋼 |
| 逆止閥 | 不銹鋼 |
| 螺絲 & 螺帽 | 碳鋼 |

連續排冷凝水量表 公斤/小時

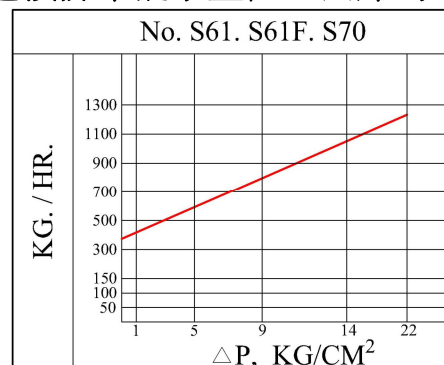

(水量選擇時請考慮兩到三倍安全係數)



DSC 鑄鋼膜片 溫差式蒸汽疏水閥

No.S62、S62F

MOP 32K x 320°C



- 體積小、重量輕、流量大、抗結凍。
- 無須選擇節流孔，32K 以下皆可使用。
- 適用於中低壓蒸汽主管及小型熱交換器後使用。
- B 型設計可使用於過熱蒸汽，於訂購時註明。
- 全部型號均附過濾器。
- 可裝逆止閥。
- 排水量大。
- 可更換零件。
- 保固兩年。

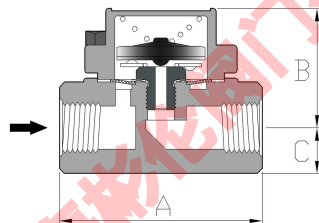

No. S62 尺寸單位 (MM). 最高操作壓力 (KG/CM²). 重量 (KG)

| 型號 | 口徑* | A | B | C | 最高操作壓力 | 重量 |
|-----|-------|----|----|----|--------|-----|
| S62 | 15.20 | 80 | 47 | 18 | 32 | 1.1 |
| | 25 | 80 | 49 | 25 | 32 | 1.2 |

*NPT. BSPT. SW.皆可提供。
可加裝逆止閥。

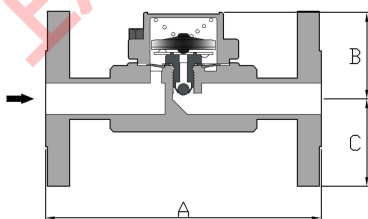

No. S62F

| 型號 | 法蘭口徑* | A | B | C | 最高操作壓力 | 重量 |
|------|-------|-----|----|----|--------|-----|
| S62F | 15.20 | 150 | 47 | 48 | 32 | 2.3 |
| | 25 | 160 | 47 | 48 | 32 | 2.5 |

*JIS 10K 法蘭為標準規格，若需其他規格，請洽工廠。

材質表

| | |
|---------|-----|
| 外殼 | 碳鋼 |
| 排器閥 | 不銹鋼 |
| 感熱元件 | 不銹鋼 |
| 彈簧 | 不銹鋼 |
| 過濾器 | 不銹鋼 |
| 逆止閥 | 不銹鋼 |
| 螺絲 & 螺帽 | 碳鋼 |

連續排冷凝水量表 公斤/小時

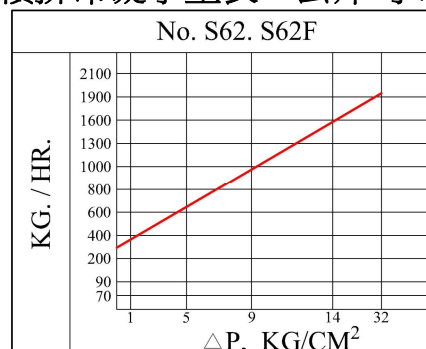

(水量選擇時請考慮兩到三倍安全係數)



DSC 不銹鋼平衡型膜片 溫差式蒸汽疏水閥

No.S70

MOP 32K x 320°C



- 全密封不銹鋼焊接設計，美觀大方。
- 體積小、重量輕、抗結凍。
- 無須選擇節流孔，32K 以下皆可使用。
- 適用於中低壓蒸汽主管、伴熱管及小型熱交換器使用。
- 可使用於過熱蒸汽。
- 內附過濾器。
- 水平、垂直皆可安裝。
- 出口朝天可作為蒸汽排氣閥。
- 不能更換零件。
- 保固一年。

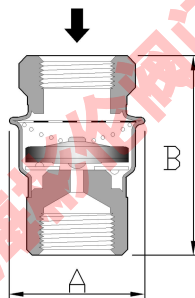

No.S70 尺寸單位 (MM). 最高操作壓力 (KG/CM²). 重量 (KG)

| 型號 | 口徑* | A | B | 最高操作壓力 | 重量 |
|-----|------|----|----|--------|------|
| S70 | 8.10 | 47 | 61 | 32 | 0.17 |
| | 15 | 47 | 69 | 32 | 0.19 |
| | 20 | 47 | 69 | 32 | 0.25 |

*NPT. BSPT. 皆可供應。

材質表

| | |
|------|----------|
| 外殼 | 304 不銹鋼 |
| | 304L 不銹鋼 |
| | 316 不銹鋼 |
| 排氣閥 | 不銹鋼 |
| 感熱單元 | 不銹鋼 |
| 過濾器 | 不銹鋼 |

連續排冷凝水量表 公斤/小時

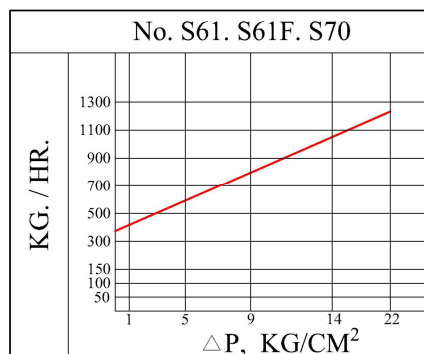

(水量選擇時請考慮兩到三倍安全係數)



DSC 全不銹鋼膜片平衡型 溫差式蒸汽疏水閥

No.S72

MOP 32K x 320°C



- 全密封不銹鋼焊接設計，美觀大方。
- 不銹鋼本體，耐磨抗蝕。
- 體積小、重量輕、流量大、抗結凍。
- 無須選擇節流孔，32K 以下皆可使用。
- 耐高壓、可使用於過熱蒸汽。
- 水平、垂直均可安裝。
- 內附過濾器。
- 可裝逆止閥，請於訂購時註明 +CV。
- 不能更換零件。
- 保固兩年。

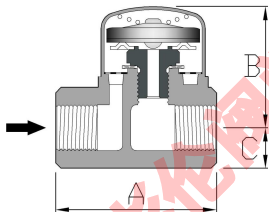

No.S72 尺寸單位 (MM). 最高操作壓力 (KG/CM²) .重量 (KG)

| 型號 | 口徑* | A | B | C | 最高操作壓力 | 重量 |
|-----|-----|----|----|----|--------|------|
| S72 | 15 | 60 | 45 | 15 | 32 | 0.33 |
| | 20 | 60 | 48 | 17 | 32 | 0.38 |

*NPT. BSPT. SW 皆可供應。

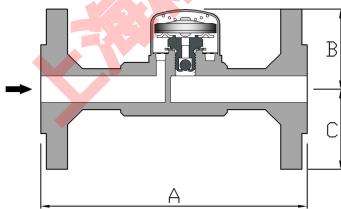

No. S72F

| 型號 | 法蘭口徑* | A | B | C | 最高操作壓力 | 重量 |
|------|-------|-----|----|----|--------|-----|
| S72F | 15 | 150 | 45 | 45 | 32 | 2.3 |
| | 20 | 150 | 50 | 50 | 32 | 2.5 |
| | 25 | 160 | 50 | 50 | 32 | 2.8 |

*JIS 10K 法蘭為標準規格，若需其他規格，請洽工廠。

材質表

| | |
|------|----------|
| 外殼 | 304 不銹鋼 |
| | 304L 不銹鋼 |
| | 316 不銹鋼 |
| 機械結構 | 不銹鋼 |
| 彈簧 | 不銹鋼 |
| 閥座 | 硬化鉻鋼 |
| 排氣閥 | 不銹鋼 |
| 感熱單元 | 不銹鋼 |

連續排冷凝水量表 公斤/小時

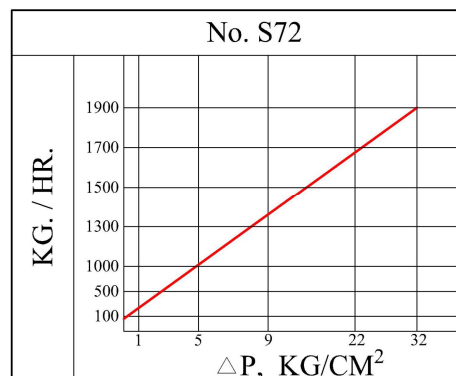

(水量選擇時請考慮兩到三倍安全係數)



DSC 全不銹鋼膜片平衡型 附萬向接頭蒸汽疏水閥

No.S79

MOP 32K x 320°C



- 全不銹鋼焊接設計，美觀大方。
- 不銹鋼本體，耐磨抗蝕。
- 體積小、重量輕、抗結凍。
- 無須選擇節流孔，32K 以下皆可使用。
- 配管方式使用萬向接頭，可自由選擇方向。
- 可換在其他品牌萬向接頭上。
- 可使用於過熱蒸汽。
- 內附過濾器，可加裝排放閥或溫度感測器。
- 可附逆止閥，請於訂購時註明 +CV。
- 保固兩年。

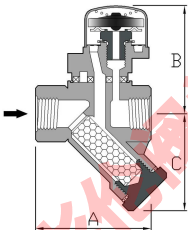

No.S79 尺寸單位 (MM). 最高操作壓力 (KG/CM²) .重量 (KG)

| 型號 | 口徑* | A | B | C | 最高操作壓力 | 重量 |
|-----|-----|----|----|----|--------|------|
| S79 | 15 | 60 | 45 | 15 | 32 | 0.35 |
| | 20 | 60 | 48 | 17 | 32 | 0.4 |

*NPT. BSPT. SW 皆可供應。

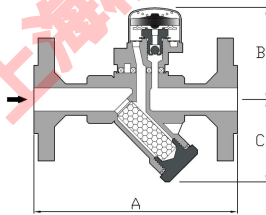

No. S79F

| 型號 | 法蘭口徑.* | A | B | C | 最高操作壓力 | 重量 |
|------|--------|-----|----|----|--------|-----|
| S79F | 15 | 150 | 51 | 54 | 32 | 2.7 |
| | 20 | 150 | 51 | 54 | 32 | 3.2 |
| | 25 | 160 | 63 | 63 | 32 | 3.8 |

*JIS 10K 法蘭為標準規格，若需其他規格，請洽工廠。

材質表

| | |
|------|----------|
| 本體 | 304 不銹鋼 |
| | 304L 不銹鋼 |
| | 316 不銹鋼 |
| 排器閥 | 不銹鋼 |
| 感熱元件 | 不銹鋼 |
| 彈簧 | 不銹鋼 |
| 過濾器 | 不銹鋼 |
| 逆止閥 | 不銹鋼 |

連續排冷凝水量表 公斤/小時

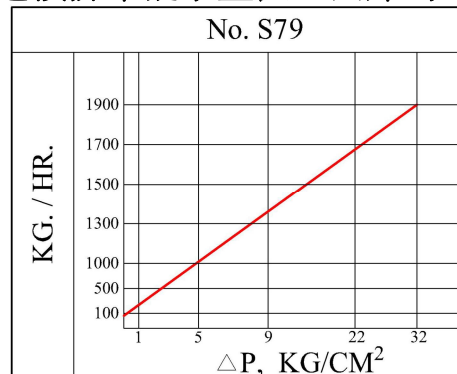

(水量選擇時請考慮兩到三倍安全係數)



DSC 鑄鋼熱動式 蒸汽疏水閥

No. D60、D60F

MOP 46K x 425°C



- 體積小、重量輕、流量大、抗結凍、抗水錘。
- 單一排冷凝水曲線，容易選擇型號。
- 不銹鋼碟片，抗蝕耐磨。
- 可加裝排放閥或溫度感測器，二選一
- 可使用於過熱蒸汽。
- 適用於一般主蒸汽管排冷凝水。
- 全部型號均附過濾器。
- 裝置時須水平，不能歪斜。
- 可更換零件。
- 保固一年。

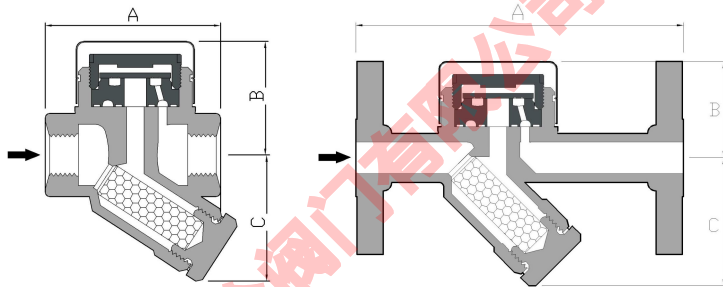

No. D60 尺寸單位 (MM). 最高操作壓力 (KG/CM²). 重量 (KG)

| 型號 | 口徑* | A | B | C | 最高操作壓力 | 重量 |
|------|-------|-----|----|----|--------|-----|
| D60 | 15.20 | 80 | 52 | 58 | 46 | 1 |
| | 25 | 90 | 55 | 65 | 46 | 1.3 |
| D60F | 法蘭口徑* | A | B | C | 最高操作壓力 | 重量 |
| | 15 | 150 | 48 | 59 | 46 | 3.5 |
| | 20 | 150 | 60 | 60 | 46 | 5 |
| | 25 | 160 | 62 | 62 | 46 | 6 |

* NPT. PT. SW 皆可供應。

* JIS 10K 法蘭為標準規格，若需其他規格，請洽工廠。

材質表

| | |
|-------|------------------|
| 保溫蓋 | 304 不銹鋼 |
| 外殼 | ASTM A216 WCB 鑄鋼 |
| 碟片蓋 | 304 不銹鋼 |
| 碟片 | 420 硬化不銹鋼 |
| 閥座 | 420 硬化不銹鋼 |
| 墊片 | 石墨墊片 |
| 過濾網 | 304 不銹鋼 |
| 過濾網塞 | 碳鋼 |
| 過濾網墊片 | 軟鐵 |

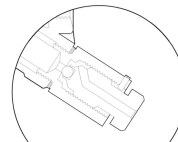

排放閥 - BV

可將蒸汽及過濾器內雜質全部排空

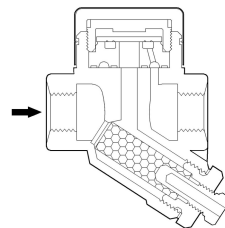

溫度感測器 - TC

可利用過濾網前端加裝溫度感測器來監測疏水閥內部溫度變化，用以判斷疏水閥是否正常。

連續排冷凝水量表 公斤/小時

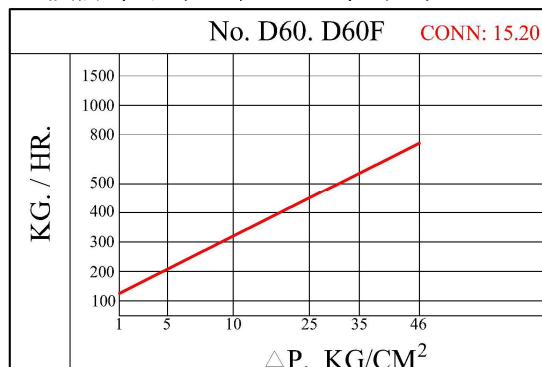

(水量選擇時請考慮兩到三倍安全係數)



DSC 鍛造合金鋼 熱動式蒸汽疏水閥

No. D90、D90F

MOP 64K x 475°C



- 體積小、重量輕、流量大、抗結凍、抗水錘。
- 單一排冷凝水曲線，容易選擇型號。
- 不銹鋼碟片，抗蝕耐磨。
- 可使用於過熱蒸汽。
- 適用於高壓主蒸汽管排冷凝水。
- 內附過濾器。
- 裝置時須水平，不能歪斜。
- 可更換零件。
- 保固一年。

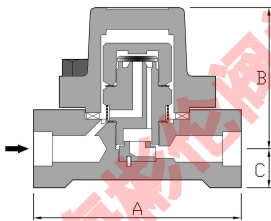

No. D90 尺寸單位 (MM). 最高操作壓力 (KG/CM²) .重量 (KG)

| 型號 | 口徑* | A | B | C | 最高操作壓力 | 重量 |
|-----|----------|-----|----|----|--------|-----|
| D90 | 15.20.25 | 113 | 90 | 25 | 64 | 4.9 |

* NPT. PT. SW 皆可供應。

*法蘭規格請洽工廠。

材質表

| | |
|------|---------------|
| 外殼 | ASTM A182 鍛鋼 |
| 碟片蓋 | 硬化不銹鋼 |
| 碟片 | 硬化不銹鋼 |
| 閥座 | 硬化不銹鋼 |
| 墊片 | 不銹鋼渦捲包石墨 |
| 過濾器 | 不銹鋼 |
| 隔板 | 不銹鋼 |
| 隔板墊片 | 軟鐵 |
| 螺絲 | A193 - B7 合金鋼 |
| 螺帽 | A194 - 2H 合金鋼 |

連續排冷凝水量表 公斤/小時

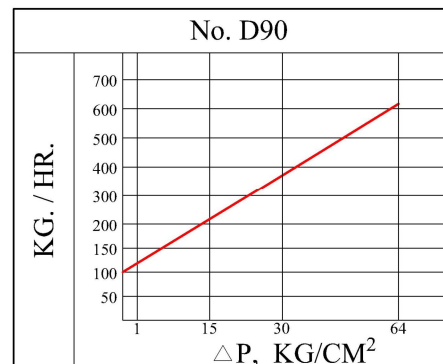

(水量選擇時請考慮兩到三倍安全係數)



DSC 鑄鐵、鑄鋼、不銹鋼 倒筒式空氣疏水閥

MOP 41K x 230°C



- DSC 鑄鐵、鑄鋼、不銹鋼倒筒式空氣疏水閥，使用壽命長，耐油耐污垢，越大型號，耐油污能力越強。
- 倒筒式空氣疏水閥需有水封才能操作，頂蓋配置有管牙注水口，第一次使用或長期未用，開機前可灌水建立水封。
- 頂蓋配置不銹鋼去污線，通過倒筒排氣孔，倒筒是上下浮動，去污線可防止油污及髒東西塞住排氣孔而無法排水。
- 倒筒式空氣疏水閥在操作中，閥門開啓，先排氣後排油水，所以過程中會洩漏些微空氣，此為正常狀況。
- 若發現動作不正常，先將前端閥門關閉，打開注水口，灌入柴油或煤油，浸泡十分鐘之後再開啓，即可改善此狀況。
- 零件採用不銹鋼及硬化鉻鋼閥座，耐磨抗蝕。
- 可更換零件。
- 裝置時須直立，不能歪斜。
- 體積大，不耐凍。
- 特殊規格或超過 40KG/CM² 空氣壓，可接受訂做，請洽工廠。

連續排水量表 公斤/小時

| 型號 | 差壓, KG/CM ² | | | | | | | | | |
|-----------------------|------------------------|------|------|------|-------|------|------|------|------|--|
| | 4K | 8K | 10K | 14K | 17K | 20K | 28K | 35K | 41K | |
| 981A、991A、41A | 360 | 400 | 500 | 640 | 700 | | | | | |
| 982A、992A、42A | 400 | 600 | 680 | 800 | 860 | | | | | |
| 983A、993A、43A | 1180 | 1600 | 1800 | 2000 | 2250 | | | | | |
| 984A、994A、44A | 1600 | 2050 | 2500 | 2900 | 3200 | | | | | |
| 985A、995A、45A | 2600 | 3600 | 4000 | 5000 | 5700 | | | | | |
| 996A、46A | 5000 | 6000 | 7700 | 8600 | 10000 | | | | | |
| 680A、680FA | 200 | 280 | 300 | 380 | 410 | 480 | 540 | | | |
| 681A、681FA、781A、781FA | 200 | 280 | 300 | 380 | 410 | 480 | 540 | 630 | 660 | |
| 683A、683A、643A、643FA | 570 | 770 | 820 | 1000 | 1100 | 1250 | 1400 | 1650 | 1680 | |
| 644A、644FA | 820 | 1150 | 1250 | 1540 | 1700 | 1850 | 2100 | 2400 | 2600 | |
| 685A、685FA、645A、645FA | 1200 | 1500 | 1590 | 2100 | 2280 | 2550 | 2950 | 3320 | 3650 | |
| 686A、686FA、646A、646FA | 2100 | 2800 | 3350 | 3900 | 4100 | 4800 | 5400 | 6100 | 6600 | |

(水量選擇時請考慮兩到三倍安全係數)

材質表

| | | |
|---------|--------------|---------------------------|
| 外 殼 | 981A ~ 996A | 鑄鐵 FC-22 |
| | 680A ~ 686FA | ASTM A216. WCB 鑄鋼 |
| | 781A ~ 781FA | 不 銹 鋼 |
| 倒 筒 | 不 銹 鋼 | |
| 機械結構 | 不 銹 鋼 | |
| 去 污 線 | 不 銹 鋼 | |
| 閥 座 | 硬化鉻鋼 | |
| 墊 片 | 非 石 綿 | |
| 過 濾 網 | 不 銹 鋼 | |
| 螺絲 & 螺帽 | 981A ~ 996A | 碳 鋼 |
| | 680A ~ 686FA | ASTM - B7 & ASTM - 2H 合金鋼 |
| | 781A ~ 781FA | 不 銹 鋼 |



DSC 鑄鐵、鑄鋼、不銹鋼 倒筒式空氣疏水閥

MOP 41K x 230°C

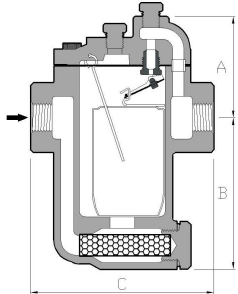

No.980A 系列 尺寸單位 (MM). 重量 (KG)

| 型號 | 口徑* | A | B | C | 重量 |
|------|----------|-----|-----|-----|------|
| 981A | 15.20.25 | 76 | 100 | 128 | 2.8 |
| 982A | 20.25 | 96 | 137 | 170 | 7.0 |
| 983A | 25.32 | 121 | 193 | 202 | 14.0 |
| 984A | 32.40 | 150 | 212 | 232 | 21.0 |
| 985A | 40.50 | 148 | 248 | 250 | 26.0 |

*NPT. BSPT SW. 皆可供應。

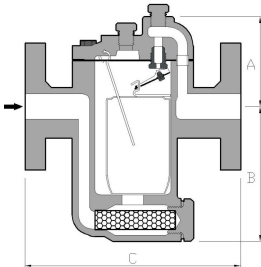

No.990A 系列

| 型號 | 法蘭口徑* | A | B | C | 重量 |
|-------|----------|-----|-----|-----|----|
| 991A | 15.20.25 | 76 | 100 | 170 | 5 |
| 992A | 20.25 | 94 | 137 | 218 | 10 |
| 993A | 25 | 121 | 193 | 253 | 18 |
| 994A | 32.40 | 150 | 212 | 279 | 27 |
| 995A | 40.50 | 148 | 248 | 304 | 29 |
| 996A* | 50.65.80 | 214 | 242 | 374 | 45 |

*JIS 10K 法蘭為標準規格, 若需其他規格, 請洽工廠。

* No.996 不含過濾器。

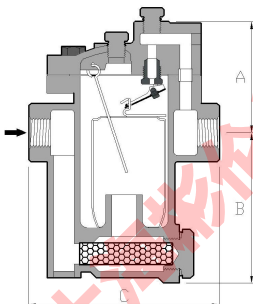

No.680A 系列 & 780A

| 型號 | 口徑* | A | B | C | 最高操作壓力 | 重量 |
|------|----------|-----|-----|-----|--------|----|
| 680A | 15.20 | 73 | 100 | 100 | 28 | 3 |
| 681A | 15.20.25 | 105 | 134 | 134 | 41 | 5 |
| 781A | 15.20.25 | 105 | 134 | 134 | 41 | 5 |
| 683A | 25.32.40 | 117 | 196 | 196 | 41 | 20 |
| 685A | 40.50 | 145 | 250 | 250 | 41 | 43 |
| 686A | 50.65.80 | 210 | 275 | 310 | 41 | 78 |

*NPT. BSPT. SW 皆可供應。

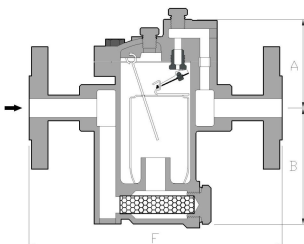

No.680FA 系列

| 型號 | 法蘭口徑* | A | B | 150# F | 300# F | 600# F |
|-------|-------|-----|-----|--------|--------|--------|
| 680FA | 15 | 73 | 100 | 216 | 216 | |
| | 20 | 73 | 100 | 228 | 234 | |
| 681FA | 15. | 105 | 134 | 219 | 219 | 229 |
| | 20 | 105 | 134 | 231 | 237 | 237 |
| | 25 | 105 | 134 | 236 | 245 | 245 |
| 683FA | 25 | 117 | 196 | 305 | 314 | 314 |
| | 40 | 117 | 196 | 316 | 324 | 327 |
| 685FA | 40 | 145 | 250 | 366 | 374 | 377 |
| | 50 | 145 | 250 | 372 | 385 | 391 |
| 686FA | 50 | 210 | 275 | 417 | 430 | 436 |
| | 65 | 210 | 275 | 430 | 442 | 449 |
| | 80 | 210 | 275 | 430 | 449 | 455 |

*JIS 10K 法蘭為標準規格, 若需其他規格, 請洽工廠。





DSC 可鍛鑄鐵、鑄鋼 浮球式空氣疏水閥

MOP 32K x 230°C



- 浮球式空氣疏水閥由浮球連桿及閥座組成。
- 可鍛鑄鐵本體設計，適用於中低壓力。
- 零件採用不銹鋼材質，耐磨抗蝕。
- 浮球式空氣疏水閥只適用在無油式空壓機筒槽或管線中排水
因為油浮於水，會阻塞閥座導致無法排水。
- 平衡線開口需接到下游管線，否則造成氣堵，無法排水。
- 閥座在水封內，不洩漏空氣。
- 前端須有過濾器。
- 體積大，不耐凍。
- 裝置時須水平，不能歪斜。
- 可更換零件。
- 全系列產品皆提供兩年保固。

連續排水量表 公斤/小時

| 型號 | 差壓, KG/CM ² | | | | | | |
|----------------|------------------------|--------|--------|--------|--------|-------|--------|
| | 2K | 5K | 9K | 12.5K | 17K | 20K | 30K |
| F2A、F2FA | 2200 | 1600 | 1200 | 1100 | | | |
| F5A、F5FA | 2400 | 2200 | 2000 | 1900 | 1400 | | |
| F6A、F6FA | 4200 | 4100 | 4050 | 3800 | 3700 | | |
| F8A、F8FA | 9000 | 8900 | 8700 | 8600 | 8200 | | |
| F08A、F08FA | 18000 | 17600 | 17400 | 17000 | 16800 | | |
| F12A、F12FA | 76000 | 100000 | 130000 | 165000 | 185000 | | |
| FS2A、FS2FA | 2000 | 1600 | 1200 | 1100 | 800 | | |
| FS5A、FS5FA | 2200 | 2000 | 1800 | 1700 | 1400 | 1300 | 1200 |
| FS6A、FS6FA | 4200 | 4100 | 4050 | 3800 | 3700 | 3500 | 3200 |
| FS8A、FS8FA | 9000 | 8900 | 8700 | 8600 | 8200 | 8000 | 7600 |
| FS08A、FS08FA | 18000 | 17600 | 17400 | 17000 | 16800 | 15500 | 15000 |
| FSH12A、FSH12FA | | | | | 185000 | | 220000 |

(水量選擇時請考慮兩到三倍安全係數)

材質表

| | | |
|---------|------|---------------------------|
| 外殼 | F系列 | 可鍛鑄鐵 A536 |
| | FS系列 | ASTM A216 WCB 鑄鋼 |
| 浮球 | | 不銹鋼 |
| 機械結構 | | 不銹鋼 |
| 墊片 | | 非石棉 |
| 螺絲 & 螺帽 | F系列 | 碳鋼 |
| | FS系列 | A193 - B7 & A194 - 2H 合金鋼 |



DSC 可鍛鑄鐵、鑄鋼 浮球式空氣疏水閥

MOP 17K x 230°C



No.F2A 系列 尺寸單位 (MM). 最高操作壓力 (KG/CM²) 重量 (KG)

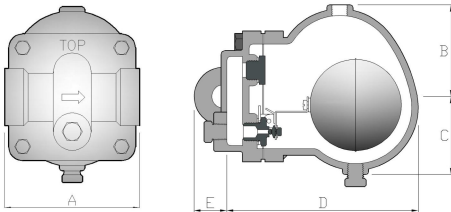

| 型號 | 口徑* | A | B | C | D | E | 最高操作壓力 | 重量 |
|------|----------|-----|-----|-----|-----|----|--------|-----|
| F2A | 15.20.25 | 106 | 70 | 60 | 149 | 23 | 12.5 | 4.5 |
| F5A | 25.32 | 106 | 80 | 67 | 190 | 25 | 17 | 7 |
| F6A | 32.40 | 129 | 100 | 66 | 210 | 36 | 17 | 11 |
| F8A | 40.50 | 180 | 100 | 90 | 300 | 69 | 17 | 18 |
| F08A | 40.50 | 180 | 176 | 101 | 349 | 69 | 17 | 25 |
| F12A | 80 | 350 | 267 | 225 | 395 | 95 | 17 | 90 |

* NPT. PT. SW 皆可供應。

No.F2FA 系列

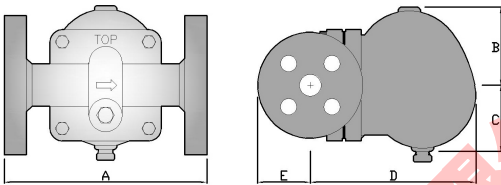

| 型號 | 法蘭口徑* | A | B | C | D | E | 最高操作壓力 | 重量 |
|-------|----------|-----|-----|-----|-----|----|--------|------|
| F2FA | 15.20.25 | 180 | 70 | 60 | 149 | 23 | 12.5 | 6 |
| F5FA | 25.32 | 180 | 80 | 67 | 190 | 25 | 17 | 9 |
| F6FA | 32.40 | 208 | 100 | 66 | 210 | 36 | 17 | 13 |
| F8FA | 40.50 | 265 | 100 | 90 | 300 | 69 | 17 | 21 |
| F08FA | 40.50 | 265 | 176 | 101 | 349 | 69 | 17 | 29 |
| F12FA | 80.100 | 350 | 267 | 225 | 562 | 83 | 17 | 94.5 |

*JIS 10K 法蘭為標準規格，若需其他規格，請洽工廠。

No.FS2A 系列

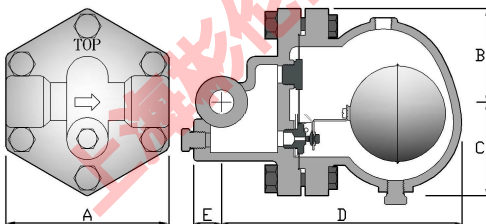

| 型號 | 口徑* | A | B | C | D | E | 最高操作壓力 | 重量 |
|--------|----------|-----|-----|-----|-----|-----|--------|------|
| FS2A | 15.20.25 | 118 | 68 | 68 | 174 | 20 | 17 | 6.5 |
| FS5A | 25.32 | 118 | 92 | 68 | 201 | 20 | 32 | 9 |
| FS6A | 32.40 | 146 | 100 | 85 | 242 | 40 | 32 | 20 |
| FS8A | 40.50 | 190 | 120 | 103 | 289 | 40 | 32 | 28.5 |
| FS08A | 40.50 | 190 | 170 | 103 | 352 | 43 | 32 | 34 |
| FSH12A | 80 | 387 | 275 | 225 | 408 | 103 | 32 | 100 |

* NPT. PT. SW 皆可供應。

No.FS2FA 系列

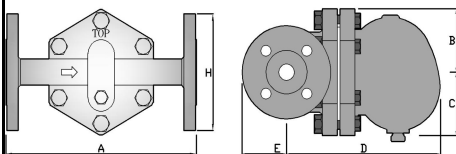

| 型號 | 法蘭口徑* | A | B | C | D | E | H | 最高操作壓力 | 重量 |
|---------|----------|-----|-----|-----|-----|-----|-----|--------|-----|
| FS2FA | 15.20.25 | 215 | 68 | 68 | 174 | 20 | 100 | 17 | 8 |
| FS5FA | 25.32 | 215 | 92 | 68 | 201 | 20 | 135 | 32 | 11 |
| FS6FA | 32.40 | 285 | 100 | 85 | 242 | 40 | 140 | 32 | 22 |
| FS8FA | 40.50 | 310 | 120 | 103 | 289 | 40 | 155 | 32 | 31 |
| FS08FA | 40.50 | 310 | 170 | 103 | 352 | 43 | 155 | 32 | 36 |
| FSH12FA | 80.100 | 500 | 275 | 225 | 408 | 103 | 210 | 32 | 108 |

*JIS 10K 法蘭為標準規格，若需其他規格，請洽工廠。



DSC 鑄鋼浮球式 蒸汽疏水閥

No. FS2 ~ FSH12F MOP 32K x 320°C

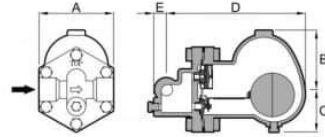

No. FS2~FS08

No. FS2 系列 尺寸單位(MM), 最高操作壓力 MOP(KG/CM²), 重量(KG)

| 型號 | 口徑* | A | B | C | D | E | MOP | 重量 |
|------|----------|-----|-----|-----|-----|----|-----|-----|
| FS2 | 15.20.25 | 118 | 68 | 68 | 174 | 20 | 17 | 6.5 |
| FS5 | 15.20.25 | 118 | 92 | 68 | 201 | 20 | 32 | 9 |
| FS6 | 32.40 | 146 | 100 | 85 | 242 | 40 | 32 | 20 |
| FS8 | 40.50 | 190 | 120 | 103 | 289 | 40 | 32 | 29 |
| FS08 | 40.50 | 190 | 170 | 103 | 352 | 43 | 32 | 34 |

*NPT, BSPT, SW 皆可供應。

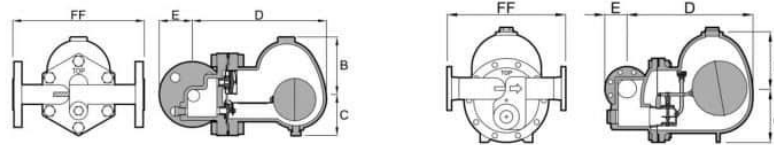

No. FS2F~FS9F, No. FS2UF~FS9UF

No. FSH12F

No. FS2F 系列

| 型號 | 法蘭口* | FF | B | C | D | E | MOP | 重量 |
|--------|----------|---------|-----|-----|-----|-----|-----|-----|
| FS2F | 15.20.25 | 215 | 68 | 68 | 174 | 58 | 17 | 8 |
| FS5F | 15.20.25 | 215 | 92 | 68 | 201 | 70 | 32 | 11 |
| FS6F | 32.40 | 285 | 100 | 85 | 242 | 75 | 32 | 22 |
| FS8F | 40.50 | 310 | 120 | 103 | 289 | 83 | 32 | 31 |
| FS08F | 40.50 | 310 | 170 | 103 | 352 | 83 | 32 | 36 |
| FS9F | 40.50 | 230 | 137 | 109 | 367 | 83 | 32 | 34 |
| | 65.80 | 355 | 137 | 109 | 367 | 100 | 32 | 42 |
| FSH12F | 80.100 | 500/550 | 275 | 225 | 408 | 118 | 32 | 108 |

*ANSI 法蘭為標準, 其他規格, 請洽工廠。

No. FS2UF 系列

| 型號 | 法蘭口* | FF | B | C | D | E | MOP | 重量 |
|--------|-------|---------|-----|-----|-----|----|-----|-----|
| FS2UF | 15.20 | 150 | 68 | 68 | 220 | 53 | 17 | 7 |
| | 25 | 160 | 68 | 68 | 220 | 58 | 17 | 7.5 |
| FS5UF | 15.20 | 150 | 92 | 68 | 247 | 53 | 32 | 8 |
| | 25 | 160 | 92 | 68 | 247 | 58 | 32 | 8.5 |
| FS6UF | 25/32 | 160/230 | 107 | 82 | 281 | 70 | 32 | 24 |
| FS8UF | 40.50 | 230 | 120 | 103 | 335 | 83 | 32 | 33 |
| FS08UF | 40.50 | 230 | 170 | 103 | 398 | 83 | 32 | 38 |
| FS9UF | 40.50 | 230 | 137 | 109 | 367 | 83 | 32 | 34 |

*DIN 法蘭為標準, 其他規格, 請洽工廠。

如何訂購 DSC 疏水閥:

型號 x 口徑 x 最高操作壓力

DSC FS2 x 1/2"PT x 9K



SINCE 1975

DSC VB-1 不鏽鋼真空破除器

MOP 10K x 200°C



- DSC VB-1 真空破除器 是蒸汽管線上必須的保護設備。

當熱交換器、筒槽、管線，因蒸汽驟冷形成真空，
高真空會造成壓力容器內縮，設備受損，
並阻礙冷凝水進入疏水閥。

- 蒸汽控制閥後端，有熱交換器用來控制溫度、時間。

蒸汽控制閥達到溫度時間要求，或停機，
會在疏水閥前端形成真空，當控制閥再開時，
蒸汽內若附冷凝水，快速向前移動，立即形成水錘，
重擊設備，所以在蒸汽管線內若形成真空，須立即排除。

- 外殼，鋼珠及彈簧均採用不銹鋼製，

橡膠密封環可確保操作中不洩漏。

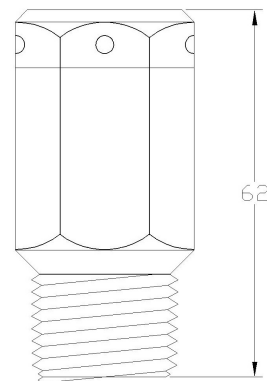
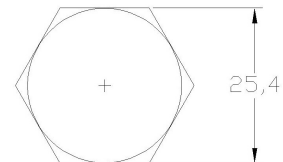

1/2" 真空破除器外型圖

No.VB-1 材質表

| | 名稱 | 材料 |
|----|-----|-----------|
| 01 | 外殼 | 不鏽鋼 SS304 |
| 02 | 彈簧 | 不鏽鋼 SS304 |
| 03 | 鋼珠 | 不鏽鋼 SS440 |
| 04 | 密封環 | 耐熱橡膠 |

* 規格、材料修改不另外通知。

* DSC VB-1 進口只有 1/2" 口徑。